

Projektor Dell™ 7700FullHD

Podręcznik użytkownika

Uwagi, ostrzeżenia i przestrogi



UWAGA: UWAGA zawiera ważne informacje, pomocne w lepszym wykorzystaniu projektora.



OSTRZEŻENIE: OSTRZEŻENIE wskazuje możliwość potencjalnego uszkodzenia sprzętu lub utratę danych, w przypadku niezastosowania się do instrukcji.



PRZESTROGA: PRZESTROGA informuje o możliwości uszkodzenia mienia, odniesienia obrażeń osobistych lub śmierci.

Informacje zawarte w tym dokumencie mogą ulec zmianie bez wcześniejszego powiadomienia.

© 2012 Dell Inc. Wszelkie prawa zastrzeżone.

Powielanie tych materiałów w jakikolwiek sposób bez pisemnej zgody firmy Dell Inc. jest bezwzględnie zabronione.

Znaki towarowe użyte w tekście: *Dell* i logo *DELL* to znaki towarowe Dell Inc.; *DLP* i logo *DLP*, to znaki towarowe TEXAS INSTRUMENTS INCORPORATED; *Microsoft* i *Windows*, to znaki towarowe lub zastrzeżone znaki towarowe Microsoft Corporation na terenie Stanów Zjednoczonych i/lub innych krajów.

W tym dokumencie mogą być użyte inne znaki towarowe i nazwy handlowe w odniesieniu do podmiotów roszczących sobie prawa do marki i nazw lub ich produktów. Dell Inc. nie rości sobie praw do żadnych zastrzeżonych znaków towarowych ani nazw handlowych innych niż jej własne.

Model 7700FullHD

Marzec 2012 Rev. A00

Spis treści

1	Projektor Dell	7
	Informacje o projektorze	8
2	Podłączanie projektora	10
	Instalacja opcjonalnego klucza bezprzewodowego	11
	Podłączanie do komputera	12
	Podłączenie komputera kablem VGA	12
	Połączenie Loop-Through monitora poprzez kabel VGA	13
	Podłączenie komputera kablem RS232	14
	Podłączanie komputera kablem USB	15
	Podłączenie komputera poprzez wykorzystanie klucza sieci bezprzewodowej (Opcjonalny)	16
	Podłączenie do odtwarzacza DVD	17
	Podłączanie odtwarzacza DVD kablem S-Video	17
	Podłączanie odtwarzacza DVD kablem Composite Video	18
	Podłączanie odtwarzacza DVD kablem Component Video	19
	Podłączanie odtwarzacza DVD kablem Component Video 3 RCA	20
	Podłączanie odtwarzacza DVD kablem HDMI	21
	Podłączanie do lokalnej sieci komputerowej	22

Projekcja obrazu i sterowanie projektorem podłączonym do sieci przez kabel RJ45.	22
Opcje instalacji profesjonalnej: Instalacja dla systemu automatycznego sterowania ekranem	23
Połączenie z dostępną w sieci handlowej skrzynką sterowania RS232	24
3 Korzystanie z projektora	25
Włączanie projektora	25
Wyłączanie projektora	25
Regulowanie parametrów wyświetlanego obrazu	26
Podwyższanie projektora	26
Obniżanie projektora	26
Regulacja powiększenia i ostrości obrazu projektora	27
Regulacja wielkości wyświetlanego obrazu	28
Korzystanie z panela sterowania	30
Korzystanie z pilota zdalnego sterowania	32
Instalacja baterii pilota zalnego sterowania	35
Zakres działania pilota zdalnego sterowania	36
Korzystanie z menu ekranowego	37
Źródło wejścia	37
Kontrola audio	38
JASN./KONTR.	39
TRYB VIDEO	39

GŁOŚNOŚĆ	40
WEJŚCIE AUDIO	40
Ustawienia zaawansowane	40
JĘZYK	54
POMOC	54
Instalacja połączenia bezprzewodowego	55
Włączenie w projektorze połączenia bezprzewodowego	56
Instalacja w komputerze oprogramowania połączenia bezprzewodowego	58
Uruchomienie aplikacji połączenia bezprzewodowego	61
Instalacja Presentation to Go (PtG)	65
Przeglądarka PtG	66
Przeglądarka zdjęć	66
Wprowadzenie do funkcji PtG/Zdjęcia	67
Przegląd PtG	67
Przegląd zdjęć	68
Przyciski - Przegląd	68
Instalacja w komputerze aplikacji PtG Converter	69
Używanie aplikacji PtG Converter	70
Instalacja Audio Projection	71
Włącz w projektorze połączenie bezprzewodowe lub sieć LAN	72
Instalacja w komputerze oprogramowania połączenia bezprzewodowego	73
Uruchomienie aplikacji połączenia bezprzewodowego	74
Logowanie	75
Instalacja Video Stream	76

	Obsługiwany format Video Stream	76
	Włącz w projektorze połączenie bezprzewodowe lub sieć LAN	77
	Instalacja w komputerze oprogramowania połączenia bezprzewodowego	77
	Uruchomienie aplikacji połączenia bezprzewodowego	77
	Logowanie	77
	Zarządzanie projektorem z programu Web Management	78
	Konfiguracja ustawień sieciowych	78
	Dostęp do programu Web Management	78
	Utwórz token aplikacji	99
4	Rozwiązywanie problemów z projektorem	101
	Objaśnienie sygnałów	105
	Wymiana lampy	106
5	Specyfikacje	108
6	Kontakt z firmą Dell	115
7	Dodatek: Słownik	116

Projektor Dell

W skład zestawu wchodzi wszystkie elementy przedstawione poniżej. Sprawdź, czy zestaw jest kompletny, a w przypadku braku jakiegoś elementu skontaktuj się z firmą Dell™.

Zawartość opakowania

Kabel zasilający

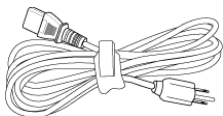

Kabel VGA 1,8 m (VGA do VGA)

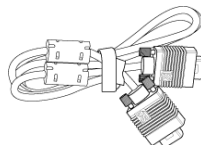

Kabel USB 1,8 m (USB-A do USB-B)

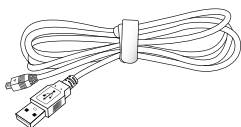

Pilot zdalnego sterowania



Dysk CD z podręcznikiem użytkownika i dokumentacją

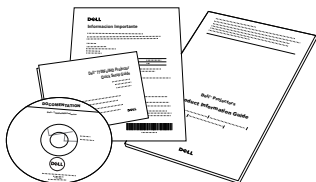

Baterie AAA (2)



Informacje o projektorze

Widok z góry

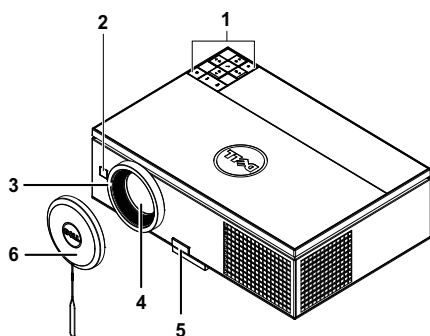

Widok z dołu

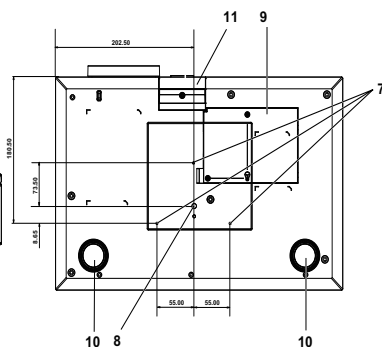

1	Panel sterowania
2	Odbiorniki podczerwieni
3	Pierścień ostrości
4	Obiektyw
5	Przycisk podnoszenia do regulacji wysokości
6	Nasadka obiektywu
7	Otwory montażowe do montażu sufitowego: Otwór na śrubę M3 x 6,5 mm głębokości. Zalecany moment obrotowy <8 kgf-cm
8	Otwór montażowy na statyw: Wstaw nakrętkę 1/4"*20 UNC
9	Pokrywa lampy
10	Pokrętło regulacji kąta nachylenia
11	Nóżka regulacji wysokości

OSTRZEŻENIE: Instrukcje bezpieczeństwa

- 1 Nie należy używać projektora w pobliżu urządzeń, które wytwarzają duże ilości ciepła.
- 2 Nie należy używać projektora w miejscach o nadmiernym zapyleniu. Kurz może spowodować awarię systemu i automatyczne wyłączenie projektora.
- 3 Należy sprawdzić, czy projektor jest zamontowany w dobrze wentylowanym miejscu.
- 4 Nie należy blokować szczelin wentylacyjnych projektora.

- 5 Należy upewnić się, że projektor działa w zakresie temperatur otoczenia (5 °C do 35 °C).
- 6 Nie należy próbować dotykać wylotów wentylacji, ponieważ po włączeniu projektora lub zaraz po jego wyłączeniu, mogą być one bardzo gorące.
- 7 Nie należy zaglądać w obiektyw w czasie włączenia projektora, ponieważ może to spowodować obrażenia oczu.
- 8 Nie należy umieszczać żadnych obiektów w pobliżu lub z przodu projektora albo przykrywać obiektyw, gdy jest włączony projektor, ponieważ ciepło może spowodować roztopienie obiektu lub poparzenie.
- 9 Nie należy używać projektora bezprzewodowego w pobliżu osób z rozrusznikiem serca.
- 10 Nie należy używać projektora bezprzewodowego w pobliżu sprzętu medycznego.
- 11 Nie należy używać projektora bezprzewodowego w pobliżu kuchenek mikrofalowych.



UWAGA:

- Nie należy próbować wykonywać samego montażu sufitowego. Powinien to zrobić wykwalifikowany technik.
- Zalecany zestaw do montażu sufitowego projektora (P/N: C3505). Dalsze informacje można uzyskać na stronie sieci web pomocy Dell pod adresem **support.dell.com**.
- Dalsze informacje znajdują się w dostarczonym z projektorem dokumencie *Informacje dotyczące bezpieczeństwa*.
- Projektor 7700FullHD można używać wyłącznie wewnątrz pomieszczeń.

Podłączanie projektora

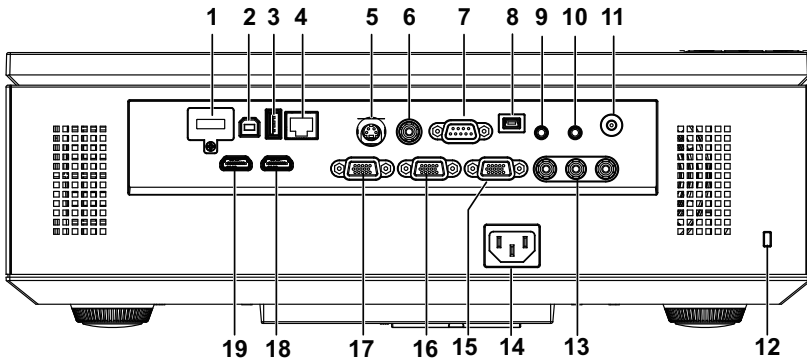

1	Złącze WiFi USB (Typ A)	11	Złącze wyjścia prądu stałego +12 V
2	Złącze USB typu B dla wyświetlacza USB	12	Gniazdo linki zabezpieczenia
3	Złącze USB typu A dla wizjera USB	13	Złącze wejścia Component video
4	Złącze RJ45	14	Złącze przewodu zasilającego
5	Złącze S-Video	15	Złącze wyjścia VGA-A (kabel loop through monitora)
6	Złącze Composite Video	16	Złącze wejścia VGA-B (D-sub)
7	Złącze RS232 (D-sub)	17	Wejście VGA-A (D-sub)
8	Złącze mini USB (Typ mini B) pilota zdalnego sterowania	18	Złącze HDMI-B
9	Złącze wyjścia audio	19	Złącze HDMI-A
10	Złącze wejścia audio		

OSTRZEŻENIE: Przed rozpoczęciem jakichkolwiek procedur opisanych w tej części należy wykonać Instrukcje bezpieczeństwa zgodnie z opisem na stronie 8.

Instalacja opcjonalnego klucza bezprzewodowego

Aby można było korzystać z opcji sieci bezprzewodowej, projektor należy zainstalować z kluczem bezprzewodowym. Sprawdź "Instalacja połączenia bezprzewodowego" na stronie 55. Klucz bezprzewodowy nie jest dostarczany z projektorem. Można go kupić na stronie sieci web Dell, pod adresem www.dell.com.

- 1 Odkręć i zdejmij pokrywę połączenia bezprzewodowego.

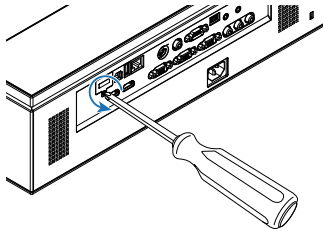

- 2 Podłącz klucz bezprzewodowy.

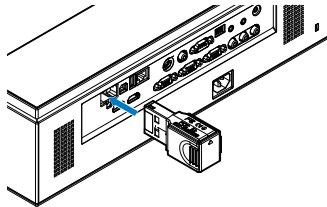

- 3 Zamontuj pokrywę połączenia bezprzewodowego.

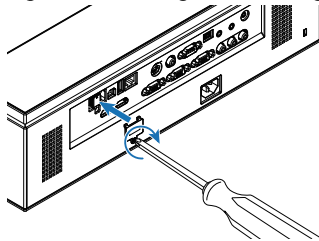

Podłączanie do komputera

Podłączenie komputera kablem VGA

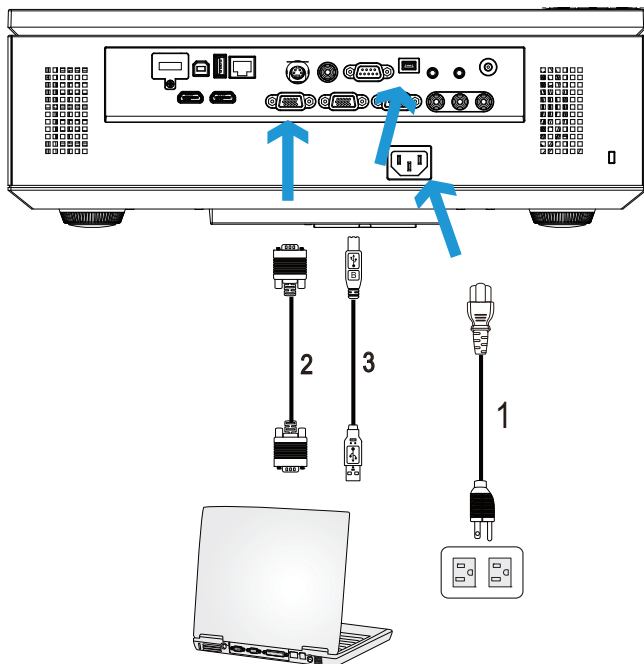

1	Przewód zasilający
2	Kabel VGA do VGA
3	Kabel USB-A do mini USB-B

UWAGA: Kabel mini USB należy podłączyć, aby używać funkcji Strona w górę i Strona w dół na pilocie zdalnego sterowania.

UWAGA: Kabel mini USB nie jest dostarczany z projektorem. Kabel Mini USB można zakupić na stronie sieci web Dell, pod adresem www.dell.com.

Połączenie Loop-Through monitora poprzez kabel VGA

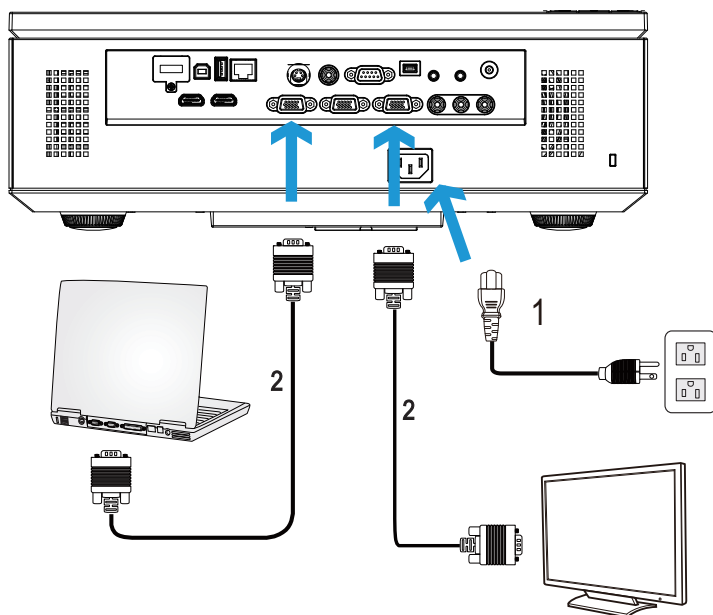

1	Przewód zasilający
2	Kabel VGA do VGA



UWAGA: Z projektorem jest dostarczany wyłącznie jeden kabel VGA. Dodatkowy kabel VGA można zakupić na stronie sieci web Dell, pod adresem www.dell.com.

Podłączenie komputera kablem RS232

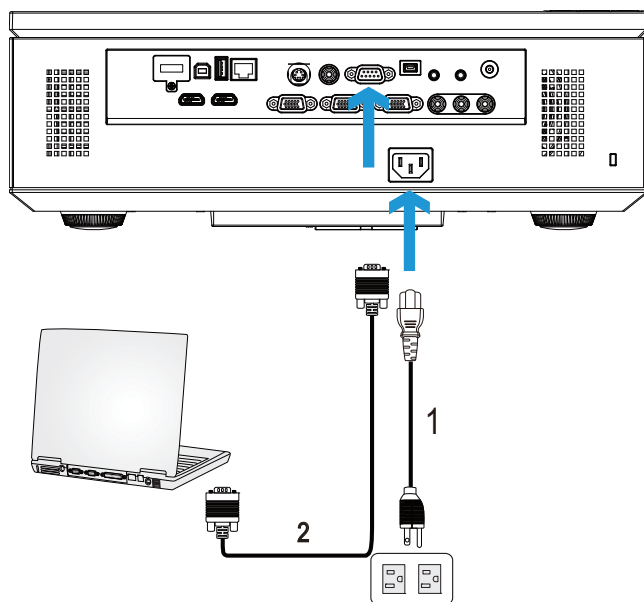

1	Przewód zasilający
2	Kabel RS232 (9-pinowy żeński kabel D-sub do żeńskiego pin 2-3)



UWAGA: Kabel RS232 (9-pinowy żeński kabel D-sub do żeńskiego pin 2-3) nie jest dostarczany z projektorem. Skontaktuj się z profesjonalnym instalatorem w celu uzyskania kabla i oprogramowania do pilota zdalnego sterowania RS232.

Podłączanie komputera kablem USB

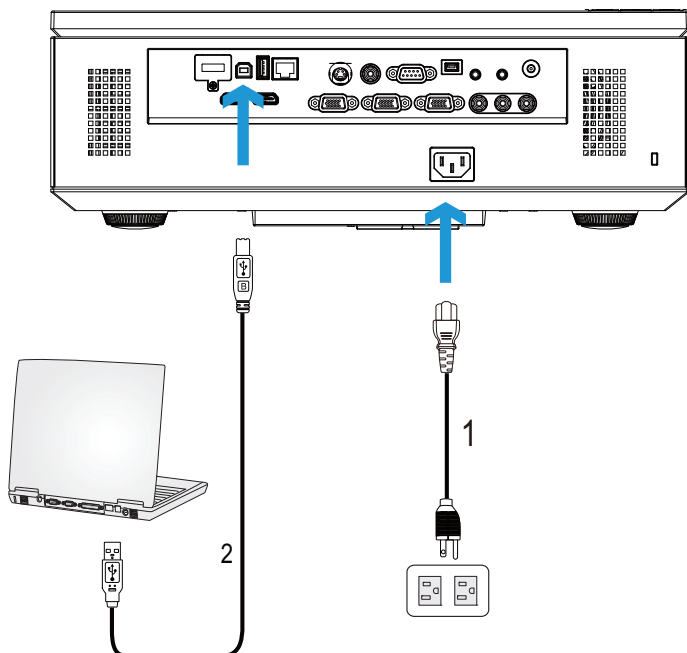

1	Przewód zasilający
2	Kabel USB-A do USB-B



UWAGA: Plug and Play. Z projektorem jest dostarczany wyłącznie jeden kabel USB. Dodatkowy kabel USB można kupić na stronie sieci web Dell, pod adresem www.dell.com.

Podłączenie komputera poprzez wykorzystanie klucza sieci bezprzewodowej (Opcjonalny)

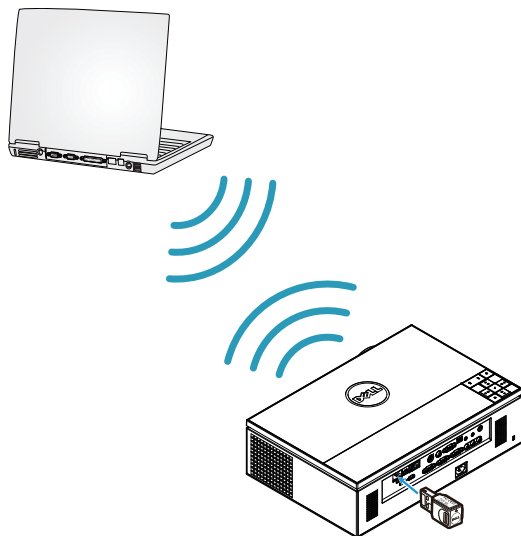

- UWAGA:** Komputer powinien być wyposażony w złącze bezprzewodowe i powinien być prawidłowo skonfigurowany, aby mógł wykrywać inne połączenie bezprzewodowe. Należy sprawdzić w dokumentacji komputera informacje o konfigurowaniu połączenia z siecią bezprzewodową.
- UWAGA:** Aby można było korzystać z opcji sieci bezprzewodowej, projektor należy zainstalować z kluczem bezprzewodowym. Sprawdź "Instalacja połączenia bezprzewodowego" na stronie 55.

Podłączenie do odtwarzacza DVD

Podłączanie odtwarzacza DVD kablem S-Video

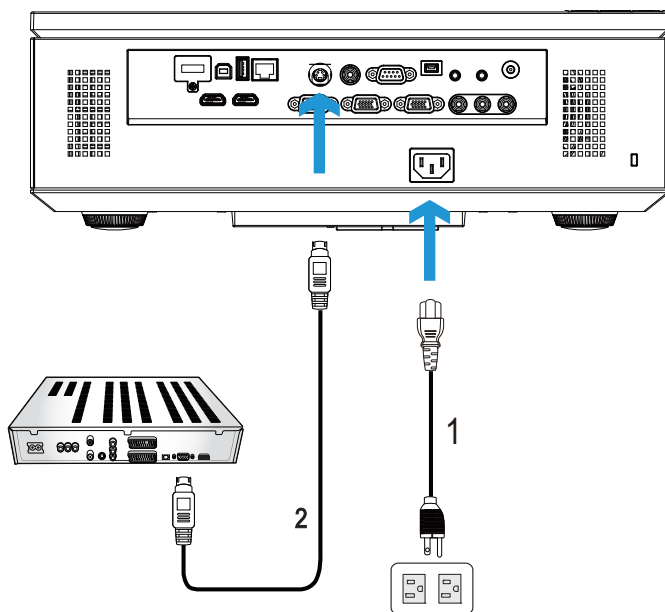

1	Przewód zasilający
2	Kabel S-Video



UWAGA: Kabel S-Video nie jest dostarczany z projektorem. Na stronie sieci web Dell, pod adresem www.dell.com, można zakupić przedłużacz S-Video (50 stóp/100 stóp).

Podłączenie odtwarzacza DVD kablem Composite Video

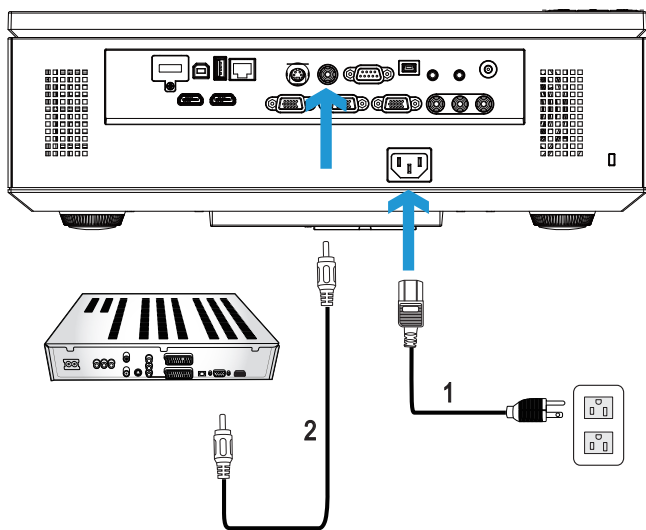

1	Przewód zasilający
2	Kabel Composite Video



UWAGA: Kabel Composite Video nie jest dostarczany z projektorem. Na stronie sieci web Dell, pod adresem www.dell.com, można zakupić przedłużacz Composite Video (50 stóp/100 stóp).

Podłączanie odtwarzacza DVD kablem Component Video

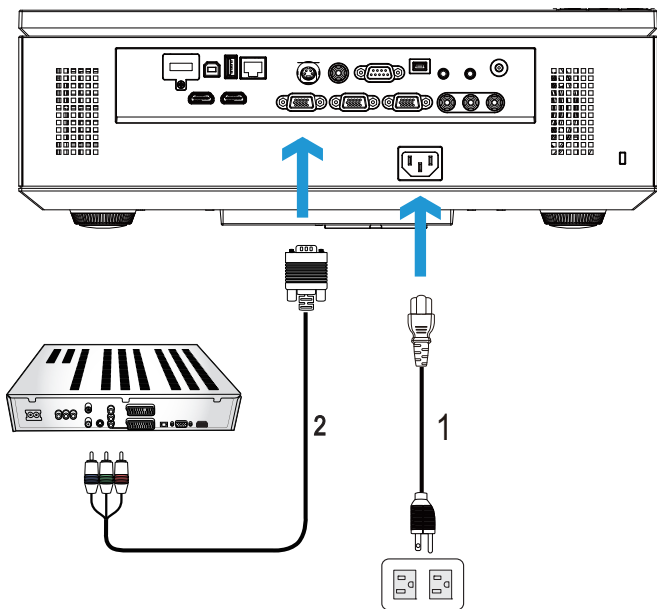

1	Przewód zasilający
2	Kabel VGA do Component Video



UWAGA: Kabel VGA do Component Video nie jest dostarczany z projektorem. Na stronie sieci web Dell, pod adresem www.dell.com, można zakupić przedłużacz VGA do Component Video (50 stóp/100 stóp).

Podłączanie odtwarzacza DVD kablem Component Video 3 RCA

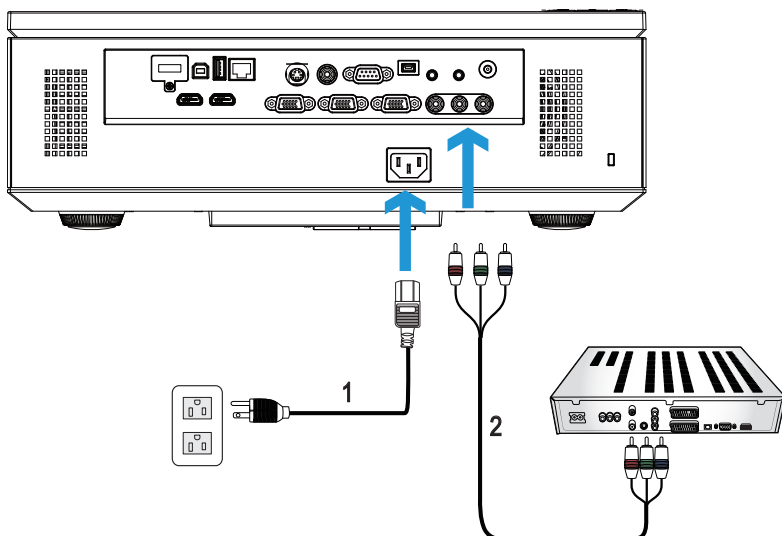

1	Przewód zasilający
2	Kabel 3 RCA do 3 RCA Component Video (męski do męskiego)



UWAGA: Kabel 3 RCA to 3 RCA Component Video (męski do męskiego) nie jest dostarczany z projektorem. Przedłużacz 3 RCA do 3 RCA Component Video (męski do męskiego) (50 stóp/100 stóp) można zakupić na stronie sieci web Dell, pod adresem www.dell.com.

Podłączanie odtwarzacza DVD kablem HDMI

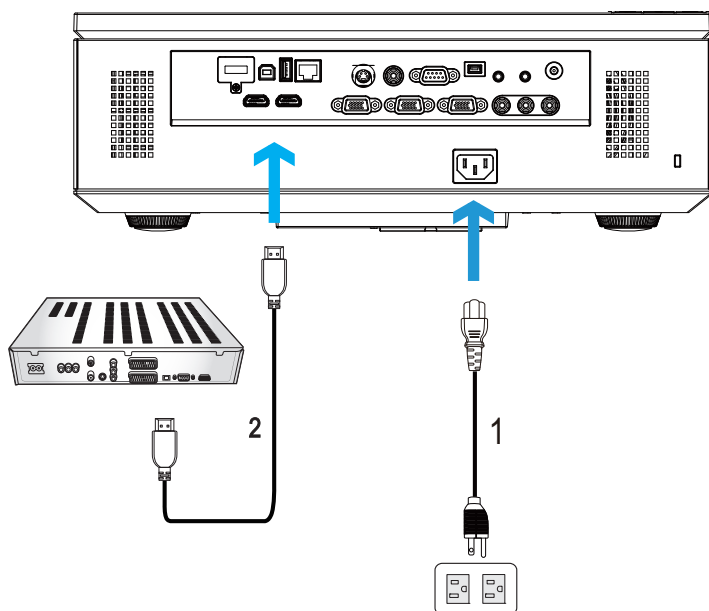

1	Przewód zasilający
2	Kabel HDMI



UWAGA: Kabel HDMI nie jest dostarczany z projektorem. Kabel HDMI można zakupić na stronie sieci web Dell, pod adresem www.dell.com.

Podłączanie do lokalnej sieci komputerowej

Projekcja obrazu i sterowanie projektorem podłączonym do sieci przez kabel RJ45.

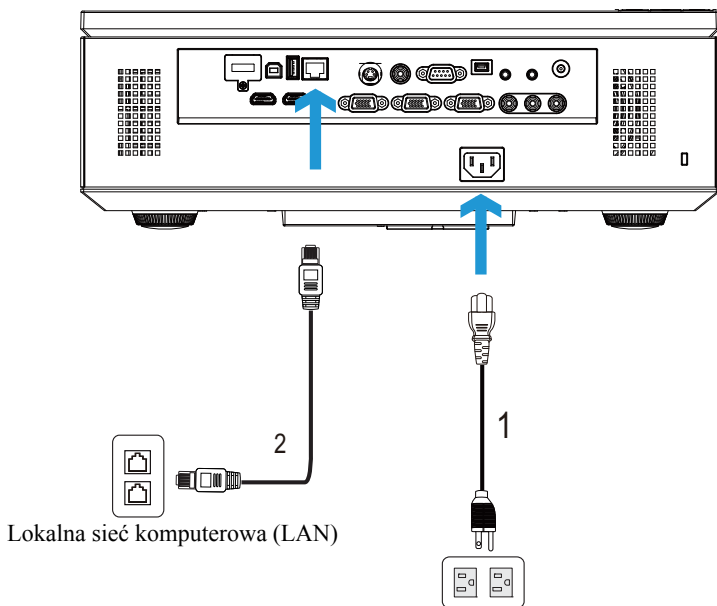

Lokalna sieć komputerowa (LAN)

1	Przewód zasilający
2	Kabel RJ45



UWAGA: Kabel RJ45 nie jest dostarczany z projektorem. Kabel HDMI można zakupić na stronie sieci web Dell, pod adresem www.dell.com.

Opcje instalacji profesjonalnej: Instalacja dla systemu automatycznego sterowania ekranem

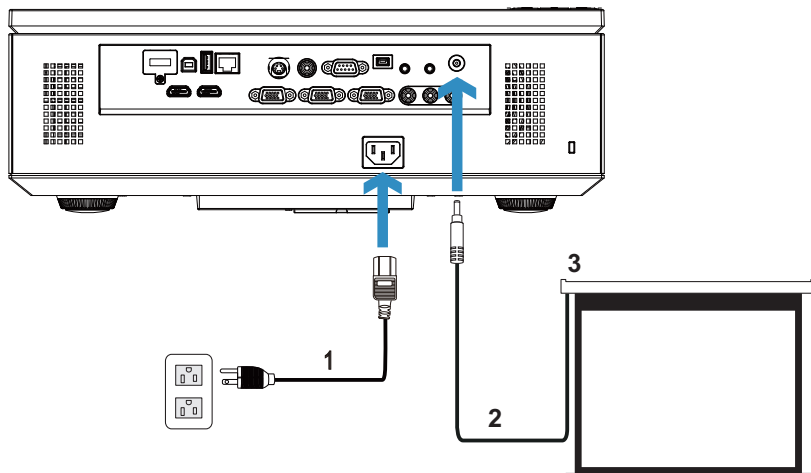

1	Przewód zasilający
2	Wtyczka prądu stałego 12 V
3	Ekran projekcji z napędem



UWAGA: Do podłączenia automatycznego ekranu projektora należy użyć wtyczki prądu stałego 12V o wymiarach 1,7 mm (ID) x 4,00 mm (OD) x 9,5 mm (uchwyt).

Wtyczka prądu stałego 12 V

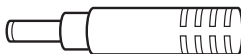

Połączenie z dostępną w sieci handlowej skrzynką sterowania RS232

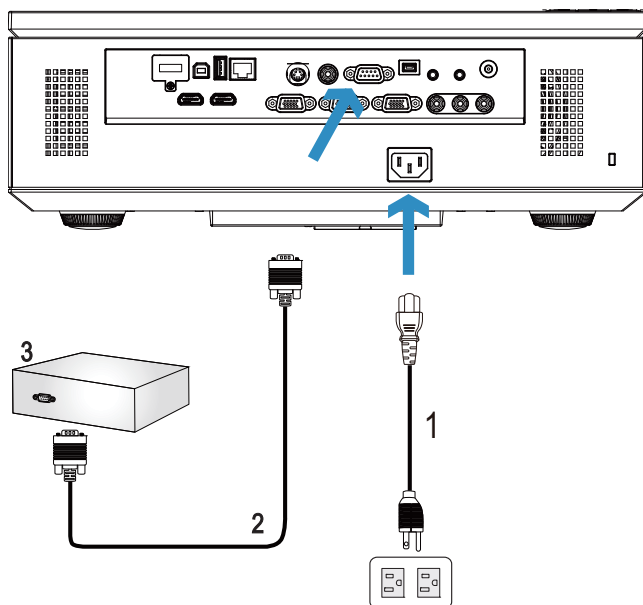

1	Przewód zasilający
2	Kabel RS232 (9-pinowy żeński kabel D-sub do żeńskiego pin 2-3)
3	Dostępna w sieci handlowej skrzynka sterowania RS232



UWAGA: Kabel RS232 (9-pinowy żeński kabel D-sub do żeńskiego pin 2-3) nie jest dostarczany z projektorem. Skontaktuj się z profesjonalnym technikiem w celu uzyskania kabla.

Korzystanie z projektora

Włączanie projektora

 **UWAGA:** Projektor należy włączyć przed włączeniem źródła (komputer, odtwarzacz DVD, itd.). Światło przycisku **Zasilanie** miga na niebiesko, aż do naciśnięcia.

- 1 Zdejmij osłonę obiektywu.
- 2 Podłącz do projektora przewód zasilający i odpowiednie kable sygnałowe. Informacje na temat podłączania projektora można znaleźć w rozdziale "Podłączanie projektora" na stronie 10.
- 3 Naciśnij przycisk **Zasilanie** (sprawdź "Korzystanie z panela sterowania" na stronie 30 w celu lokalizacji przycisku **Zasilanie**).
- 4 Włącz źródło sygnału (komputer, odtwarzacz DVD, itd.).
- 5 Podłącz źródło do projektora używając odpowiedniego kabla. Patrz "Podłączanie projektora" na stronie 10 w celu uzyskania instrukcji podłączania źródła do projektora.
- 6 Domyślnie, źródło wejścia projektora jest ustawione na VGA-A. W razie potrzeby należy zmienić źródło wejścia projektora.
- 7 Jeżeli projektor jest podłączony do wielu źródeł naciśnij przycisk **Źródło** na pilocie lub na panelu sterowania w celu wyboru wymaganego źródła. Patrz "Korzystanie z panela sterowania" na stronie 30 i "Korzystanie z pilota zdalnego sterowania" na stronie 32 w celu lokalizacji przycisku **Źródło**.

Wyłączanie projektora

 **OSTRZEŻENIE:** Nie należy odłączać zasilania projektora po jego prawidłowym wyłączeniu, które powinno przebiegać zgodnie z następującą procedurą.

- 1 Naciśnij przycisk **Zasilanie**. Należy wykonać wyświetlane na ekranie instrukcje w celu prawidłowego wyłączenia projektora.

 **UWAGA:** Na ekranie pojawi się komunikat "**Naciśnij przycisk zasilania w celu wyłączenia projektora.**". Komunikat zniknie po 5 sekundach lub, aby go usunąć można nacisnąć przycisk **Menu**.

2 Naciśnij ponownie przycisk **Zasilanie**. Wentylatory będą pracowały jeszcze przez 120 sekund.

3 W celu szybkiego wyłączenia projektora, naciśnij na 1 sekundę przycisk Zasilanie podczas działania wentylatorów chłodzących projektora.

 **UWAGA:** Przed ponownym włączeniem projektora, zaczekaj 60 sekund na ustabilizowanie się temperatury wewnętrznej.

4 Wyjmij wtyczkę kabla zasilającego z gniazdka elektrycznego i z projektora.

Regulowanie parametrów wyświetlanego obrazu

Podwyższanie projektora

1 Naciśnij przycisk **Regulator wysokości**.

2 Unieś projektor i ustaw go pod odpowiednim kątem, a następnie zwolnij przycisk regulacji wysokości, aby zablokować nóżkę zmiany wysokości w określonej pozycji.

3 Użyj obrotowego pokrętki regulacji pochylenia, aby dokładnie ustawić kąt wyświetlania.

Obniżanie projektora

1 Naciśnij przycisk **Regulator wysokości**.

2 Obniż projektor, a następnie zwolnij przycisk, aby zablokować nóżkę zmiany wysokości w określonej pozycji.

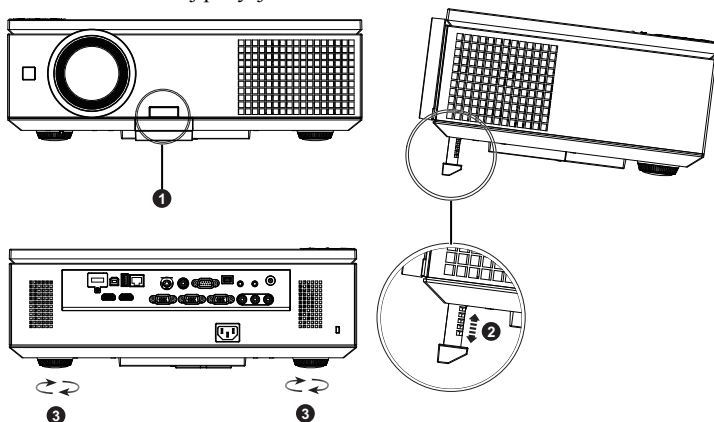

1	Przycisk regulacji wysokości
2	Nóżka podnoszenia (Ustawianie pod kątem lub nachylenie: 0 do 8 stopnia)
3	Pokrętło regulacji kąta nachylenia

Regulacja powiększenia i ostrości obrazu projektora

△ OSTRZEŻENIE: Aby uniknąć uszkodzenia projektora, przed jego przeniesieniem należy sprawdzić, czy została całkowicie zamknięta boczna klapka i całkowicie wsunięte nóżki zmiany wysokości.

- 1 Otwórz boczna klapkę projektora.
- 2 Przed regulacją przesunięcia obiektywu odblokuj blokadę przesunięcia obiektywu.
- 3 W celu przesunięcia obiektywu obróć pokrętło przesunięcia w pionie/w poziomie.
- 4 Po regulacji przesunięcia obiektywu, odblokuj blokadę przesunięcia obiektywu.
- 5 W celu powiększenia i zmniejszenia pociągnij w górę i w dół pierścieni regulacji powiększenia.
- 6 Obróć pierścieni regulacji ostrości, aż do uzyskania wyraźnego obrazu. Ostry obraz można uzyskać w odległości od 3,28 stopy do 39,37 stopy (od 1,0 m do 12,0 m).
- 7 Zamknij boczna klapkę projektora.

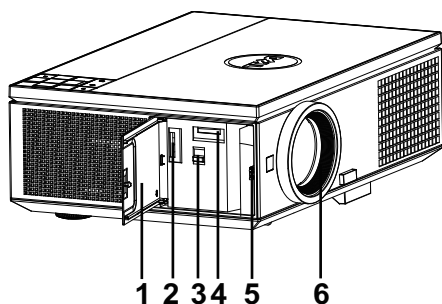

1	Boczna klapka
2	Pokrętło przesunięcia pionowego
3	Blokada przesunięcia obiektywu
4	Pokrętło przesunięcia poziomego
5	Pierścień powiększenia
6	Pierścień ostrości

Regulacja wielkości wyświetlanego obrazu

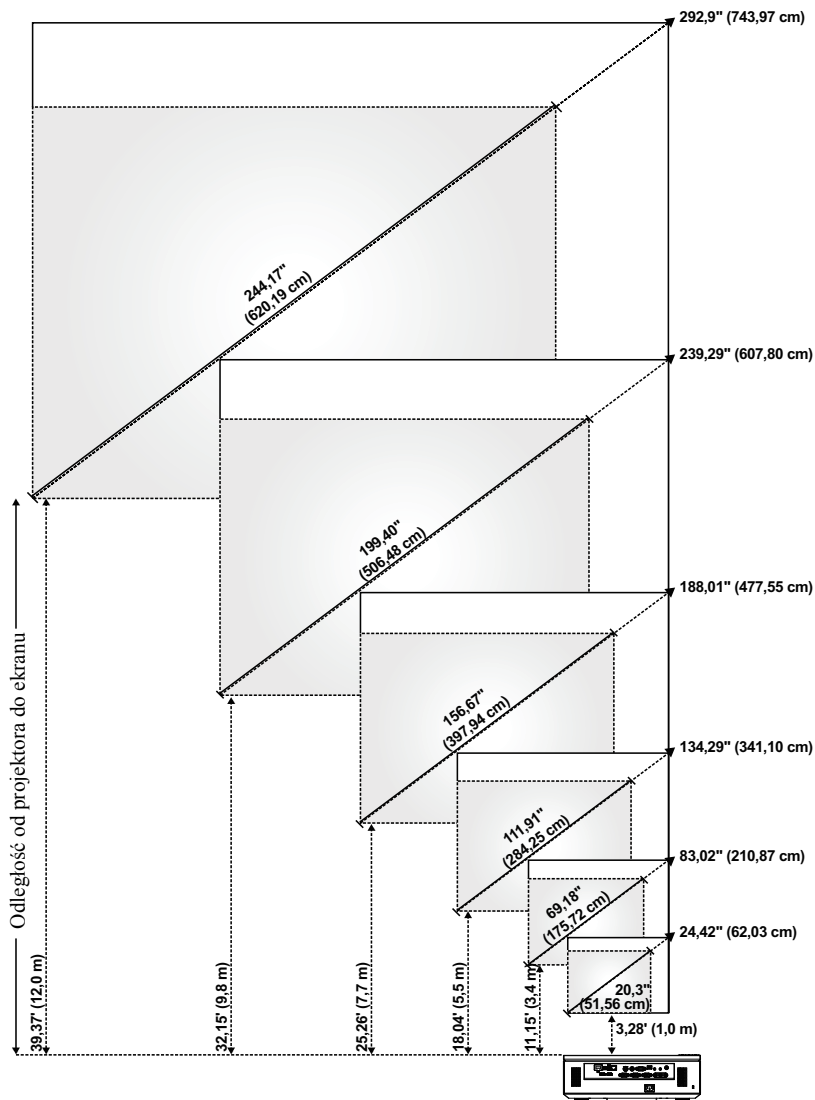



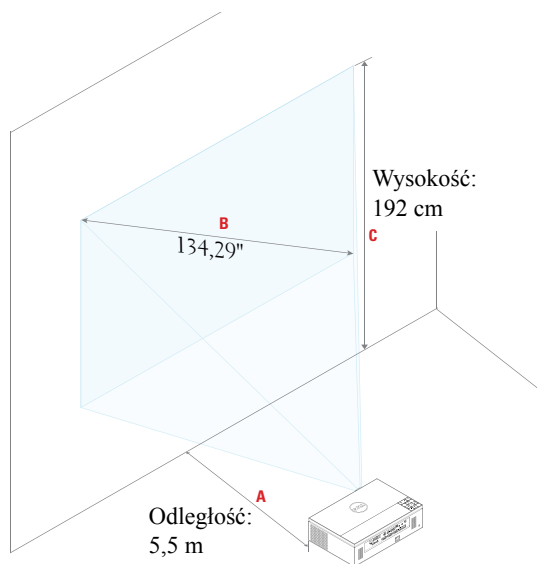



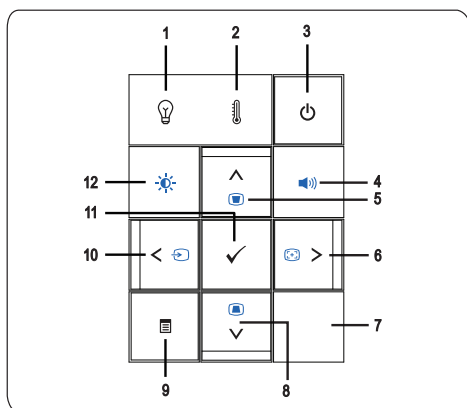









Wymagana odległość (m) <A>	(Min. powiększenie)			(Maks. powiększenie)		
	Rozmiar ekranu		Góra	Rozmiar ekranu		Góra
	Przekątna (cale) 	S (cm) x W (cm)	Od dolnej do górnej krawędzi obrazu (cm) <C>	Przekątna (cale) 	S (cm) x W (cm)	Od dolnej do górnej krawędzi obrazu (cm) <C>
1	20,3	45 x 25	29	24,42	54 x 30	35
3,4	69,18	153 x 86	99	83,02	184 x 103	119
5,5	111,91	248 x 139	160	134,29	297 x 167	192
7,7	156,67	347 x 195	224	188,01	416 x 234	269
9,8	199,4	441 x 248	286	239,29	530 x 298	343
12	244,17	541 x 304	350	292,9	649 x 365	420



Korzystanie z panela sterowania









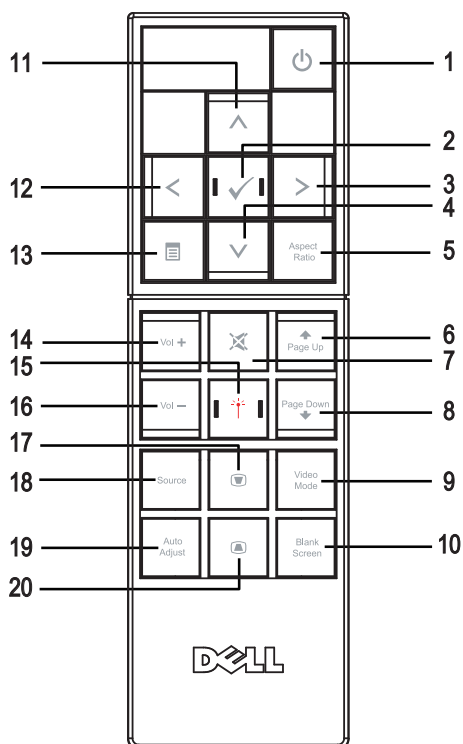





-
- | | |
|---|---|
| <p>1 Wskaźnik ostrzeżenia LAMPA </p> | <p>Jeśli wskaźnik LAMPA świeci stałym lub miga światłem bursztynowym, mógł wystąpić jeden z następujących problemów:</p> <ul style="list-style-type: none">• Zbliża się koniec żywotności lampy• Moduł lampy nie jest prawidłowo zainstalowany• Awaria modułu sterowania lampy• Awaria pokrętła kolorów <p>Więcej informacji znajduje się w części "Rozwiązywanie problemów z projekтором" na stronie 101 i "Objaśnienie sygnałów" na stronie 105.</p> |
| <p>2 Światło ostrzeżenia TEMP </p> | <p>Jeśli wskaźnik TEMP świeci stałym lub miga światłem bursztynowym, mógł wystąpić jeden z następujących problemów:</p> <ul style="list-style-type: none">• Za wysoka wewnętrzna temperatura projektor• Awaria pokrętła kolorów <p>Więcej informacji znajduje się w części "Rozwiązywanie problemów z projekтором" na stronie 101 i "Objaśnienie sygnałów" na stronie 105.</p> |
| <p>3 Zasilanie </p> | <p>Włączanie lub wyłączanie projektor. Więcej informacji znajduje się w części "Włączanie projektor" na stronie 25 i "Wyłączanie projektor" na stronie 25.</p> |
-





4	Regulacja głośności 	Umożliwia zwiększenie lub zmniejszenie głośności.
5	Regulacja W górę  / Keystone 	Naciśnij, aby poruszać się w obrębie elementów OSD (Menu ekranowe). Naciśnij, aby wyregulować zniekształcenie obrazu spowodowane nachyleniem projektora (+/-30 stopni).
6	W prawo  / Kontrola audio 	Naciśnij, aby poruszać się w obrębie elementów OSD (Menu ekranowe). Naciśnij w celu synchronizacji projektora z sygnałem wejścia.  UWAGA: Automatyczna regulacja nie działa, jeśli wyświetlane jest menu ekranowe (OSD).
7	Odbiornik podczerwieni	Skieruj pilota zdalnego sterowania w kierunku odbiornika podczerwieni i naciśnij przycisk.
8	W dół  /Regulacja Keystone 	Naciśnij, aby poruszać się w obrębie elementów OSD (Menu ekranowe). Naciśnij, aby wyregulować zniekształcenie obrazu spowodowane nachyleniem projektora (+/-30 stopni).
9	Menu 	Naciśnij w celu uaktywnienia OSD. Użyj przycisków kierunkowych i przycisku Menu do nawigacji w OSD.
10	W lewo  / Źródło 	Naciśnij, aby poruszać się w obrębie elementów OSD (Menu ekranowe). Naciśnij w celu przełączenia pomiędzy Analogowy RGB, Composite, Component (YPbPr przez VGA), HDMI i Źródła S-Video, po podłączeniu do projektora wielu źródeł.
11	Enter 	Ten przycisk służy do potwierdzania wyboru elementu.
12	Regulacja jasności i kontrastu 	Umożliwia regulację wartości jasności i kontrastu.

Korzystanie z pilota zdalnego sterowania



- | | | |
|---|---|--|
| 1 | Zasilanie  | Włączanie lub wyłączenie projektora. Więcej informacji znajduje się w części "Włączanie projektora" na stronie 25 i "Wyłączanie projektora" na stronie 25. |
| 2 | Enter  | Naciśnij w celu potwierdzenia wyboru. |
| 3 | Prawa  | Naciśnij, aby poruszać się w obrębie elementów OSD (Menu ekranowe). |

4	W dół 	Naciśnij, aby poruszać się w obrębie elementów OSD (Menu ekranowe).
5	Współcz. kształtu	Naciśnij w celu zmiany współczynnika kształtu wyświetlanego obrazu.
6	Strona w górę 	Naciśnij w celu przejścia do poprzedniej strony.  UWAGA: Aby można było korzystać z funkcji Strona w górę, musi być podłączony kabel mini USB.
7	Wyciszenie 	Ten przycisk służy do wyłączania i włączania głośnika projektora.
8	Strona w dół 	Naciśnij w celu przejścia do następnej strony.  UWAGA: Aby można było korzystać z funkcji Strona w dół, musi być podłączony kabel mini USB.
9	Tryb Video	Projektor został wstępnie skonfigurowany w celu optymalizacji wyświetlania danych (slajdy prezentacji) lub video (filmy, gry, itd.) Naciśnij przycisk Tryb Video , aby przełączyć się pomiędzy trybami Prezentacja , Jasny , Film , sRGB lub Własne . Pojedyncze naciśnięcie przycisku Tryb Video pokazuje bieżący tryb wyświetlania. Kolejne naciśnięcia przycisku Tryb Video przełączają pomiędzy trybami.
10	Pusty ekran	Naciśnij w celu ukrycia/pokazania obrazu.
11	W górę 	Naciśnij, aby poruszać się w obrębie elementów OSD (Menu ekranowe).
12	W lewo 	Naciśnij, aby poruszać się w obrębie elementów OSD (Menu ekranowe).
13	Menu 	Naciśnij w celu uaktywnienia OSD.
14	Zwiększenie głośności 	Naciśnij w celu zwiększenia głośności.

15	Laser	<p>Skieruj pilota zdalnego sterowania w ekran, naciśnij i przytrzymaj przycisk lasera w celu uaktywnienia światła lasera.</p> <p> PRZESTROGA: Nie należy patrzeć w punkt lasera, gdy jest aktywny. Nie wolno kierować lasera w oczy innych osób.</p>
16	Zmniejszenie głośności 	Naciśnij w celu zmniejszenia głośności.
17	Regulacja Keystone 	Naciśnij, aby wyregulować zniekształcenie obrazu spowodowane nachyleniem projektora (+/-30 stopni).
18	Źródło	Naciśnij w celu przełączenia pomiędzy źródłami Analogowy RGB, Composite, Component (YPbPr, poprzez VGA), HDMI oraz S-Video.
19	Kontrola audio	Naciśnij w celu synchronizacji projektora ze źródłem wejścia. Automatyczna regulacja nie działa, jeśli wyświetlane jest OSD.
20	Regulacja Keystone 	Naciśnij, aby wyregulować zniekształcenie obrazu spowodowane nachyleniem projektora (+/-30 stopni).

Instalacja baterii pilota zalnego sterowania

 **UWAGA:** Wyjmij baterie z pilota zdalnego sterowania, gdy nie jest używany.

1 Naciśnij zakładkę, aby podnieść pokrywę wnętrza baterii.

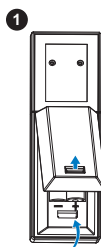

2 Sprawdź oznaczenia biegunów baterii (+/-).

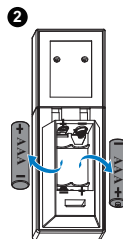

3 Włóż baterie i dopasuj ich bieguny, zgodnie z oznaczeniami we wnętrzu baterii.

 **UWAGA:** Należy unikać mieszania różnych typów baterii i używania razem baterii nowych i starych.

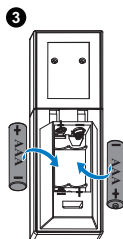

4 Odsuń pokrywę baterii.

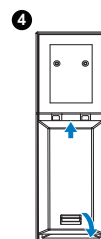



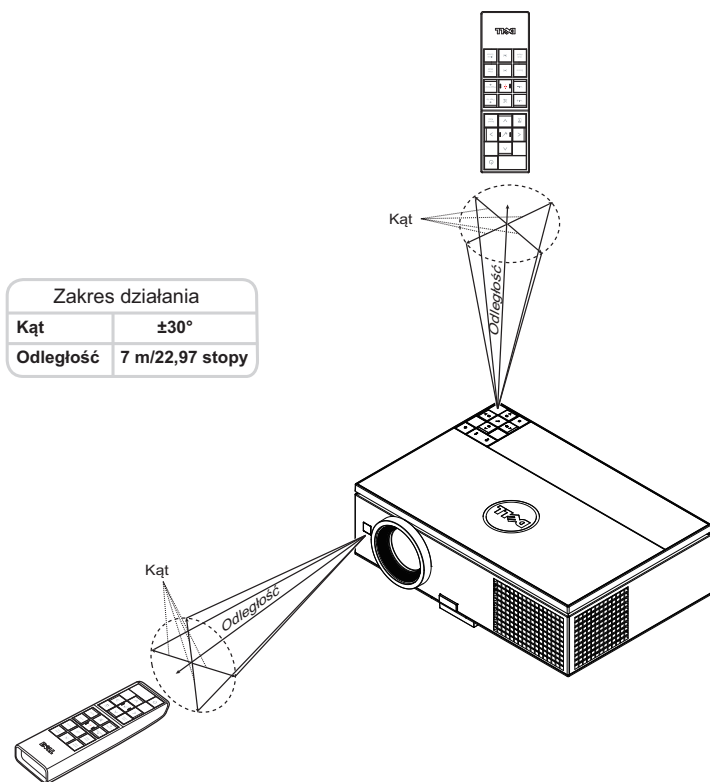





Zakres działania pilota zdalnego sterowania



UWAGA: Rzeczywisty zakres działania może się lekko różnić od pokazanego w diagramie. Słabo naładowane baterie także mogą utrudniać prawidłowe sterowanie projektorem.

Korzystanie z menu ekranowego

- Projektor jest wyposażony w wielojęzyczne menu OSD (On-Screen Display [Menu ekranowe]), które można wyświetlać niezależnie od tego, czy jest podłączone źródło sygnału wejściowego.
- Naciśnij przycisk Menu w panelu sterowania lub na pilocie zdalnego sterowania, aby przejść do menu głównego.
- W celu przemieszczania się pomiędzy zakładkami menu głównego, naciśnij przyciski  lub  w panelu sterowania projektora lub na pilocie zdalnego sterowania.
- W celu wyboru podmenu, naciśnij przycisk  lub  w panelu sterowania projektora lub na pilocie zdalnego sterowania.
- W celu wyboru opcji, naciśnij przyciski  lub  w panelu sterowania projektora lub na pilocie zdalnego sterowania. Po wybraniu elementu, jego kolor zmienia się na ciemnoniebieski.
- Użyj przycisków  lub  w panelu sterowania lub na pilocie zdalnego sterowania w celu regulacji ustawień.
- Aby powrócić do menu głównego, naciśnij przycisk  w panelu sterowania lub na pilocie zdalnego sterowania.
- Aby opuścić OSD, naciśnij bezpośrednio przycisk **Menu** w panelu sterowania lub na pilocie zdalnego sterowania.

Źródło wejścia

Menu Źródło wejścia umożliwia wybór źródła wejścia projektora.

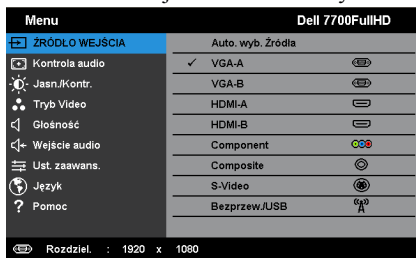

AUTO. WYB. ŹRÓDŁA—Naciśnij  w celu włączenia lub wyłączenia trybu Auto. wyb. Źródła.

VGA-A—Naciśnij , aby wykryć sygnał VGA-A.

VGA-B—Naciśnij , aby wykryć sygnał VGA-B.

HDMI-A—Naciśnij , aby wykryć sygnał HDMI-A.

HDMI-B—Naciśnij , aby wykryć sygnał HDMI-B.

COMPONENT—Naciśnij ✓, aby wykryć sygnał RCA Component.

COMPOSITE—Naciśnij ✓, aby wykryć sygnał Composite Video.

S-VIDEO—Naciśnij ✓, aby wykryć sygnał S-Video.

BEZPRZEW./USB—Naciśnij ✓, aby uaktywnić menu Źródło wejścia Bezprzew./USB.



UWAGA: Funkcję Bezprzew./USB, można używać po włączeniu opcji "Bezprz./LAN".

ŹRÓDŁO WEJŚCIA BEZPRZEW./USB

Menu Źródło wejścia Bezprzew./USB, umożliwia uaktywnienie Wyśw. bezprz., Wyświetlacz USB oraz Przeglądarka USB.

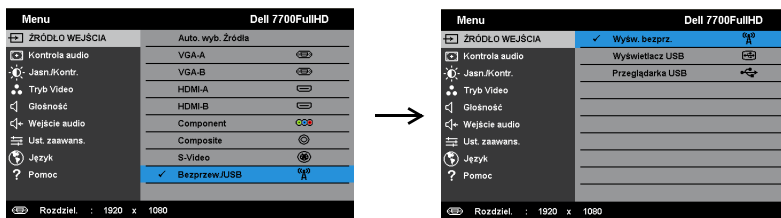

WYŚW. BEZPRZ.—Naciśnij ✓ w celu dostępu do ekranu Instrukcja połączenia bezprzewodowego. Patrz "Ekran Instrukcja połączenia bezprzewodowego" na stronie 57.

WYŚWIETLACZ USB—Umożliwia, poprzez kabel USB, wyświetlanie na projektorze ekranu komputera/laptopa.

PRZEGLĄDARKA USB—Umożliwia wyświetlanie zdjęć i plików PPT z napędu flash USB. Patrz "Instalacja Presentation to Go (PtG)" na stronie 65.

Kontrola audio



Auto regul. automatycznie dopasowuje ustawienia Pozioma, Pionowa, Częstotliwość i Dopasowanie w trybie PC.



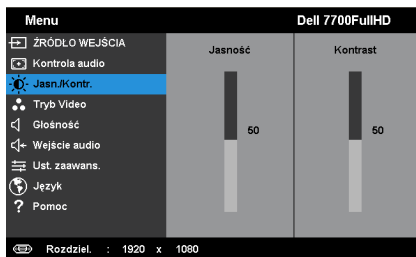

JASN./KONTR.

Menu Jasn./Kontr. umożliwia regulację ustawień jasności/kontrastu projektora.



JASNOŚĆ—Użyj  i  w celu regulacji jasności obrazu.

KONTRAST—Użyj  i  w celu regulacji kontrastu wyświetlania.



UWAGA: Jeśli regulowane są ustawienia **Jasność** i **Kontrast**, projektor automatycznie przełączy się na **Tryb Własne**.

TRYB VIDEO

Tryb Video umożliwia optymalizację wyświetlanego obrazu: **Prezentacja**, **Jasny**, **Film**, **sRGB** (zapewnia bardziej dokładne odwzorowanie kolorów) i **Własne** (wykonanie preferowanych ustawień).

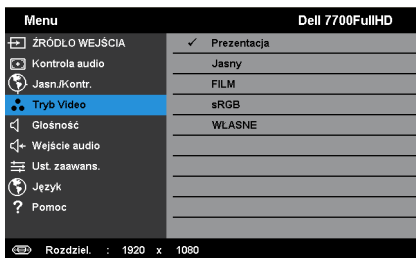

GŁOŚNOŚĆ

Menu Głośność umożliwia regulację ustawień głośności projektora.

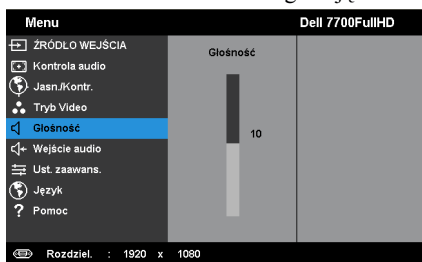

GŁOŚNOŚĆ—Naciśnij w celu zwiększenia głośności i w celu zmniejszenia głośności.

WEJŚCIE AUDIO

Menu Wejście audio umożliwia wybór źródła wejścia audio projektora. Dostępne opcje to: **Wej. anal.**, **HDMI-A**, **HDMI-B** i **Bezprz./LAN**.

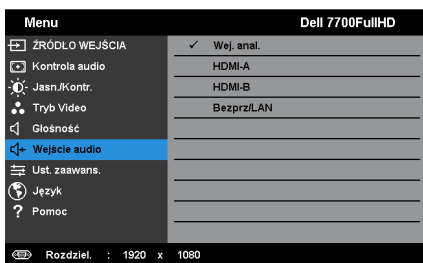

Ustawienia zaawansowane

Menu Ust. zaawans. umożliwia zmianę ustawień **Obraz**, **Wyświetlacz**, **Projektor**, **LAN**, **Bezprzew.**, **Menu**, **Zasilanie**, **PIP** i **Informacje**.

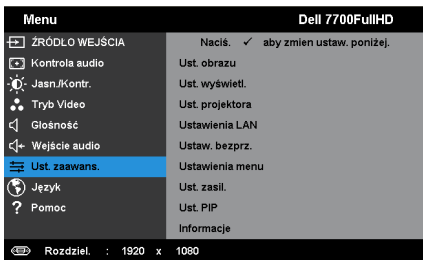

UST. OBRAZU (W TRYBIE PC)—Wybierz i naciśnij ✓ w celu uaktywnienia ustawień obrazu. Menu ustawień obrazu udostępnia następujące opcje:

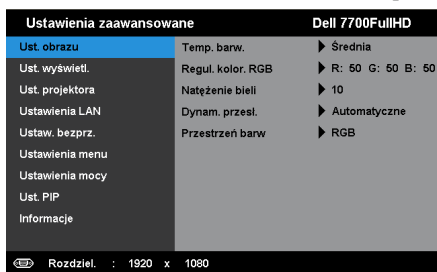

TEMP. BARW.—Umożliwia regulację temperatury kolorów. W wyższych temperaturach kolory ekranu wyglądają chłodniej a w niższych cieplej. Podczas regulacji wartości w menu **Regul. Kolorów**, uaktywniony zostanie tryb **Własne**. Wartości są zapisywane w trybie **Własne**.

REGUL. KOLOR. RGB—Umożliwia ręczną regulację kolorów czerwonego, zielonego i niebieskiego.

NATEŻENIE BIELI—Naciśnij ✓ i użyj oraz w celu wyświetlenia intensywności bieli.

DYNAM. PRZESŁ.—Umożliwia ustawienie dynamicznej przesłony projektora. Dostępne opcje to: **Wył.**, **Dynam.** i **Automatyczne**.

PRZESTRZEŃ BARW—Umożliwia wybór przestrzeni barwowej. Dostępne opcje to: RGB, YCbCr i YPbPr.

 **UWAGA:** Jeśli regulowane są ustawienia **Temp. barw.**, **Regul. kolor. RGB** i **Natężenie bieli**, projektor automatycznie przełączy się na **Tryb Własne**.

UST. OBRAZU (W TRYBIE VIDEO)—Wybierz i naciśnij ✓ w celu uaktywnienia ustawień obrazu. Menu ustawień obrazu udostępnia następujące opcje:



TEMP. BARW.—Umożliwia regulację temperatury kolorów. W wyższych temperaturach kolory ekranu wyglądają chłodniej a w niższych cieplej. Podczas regulacji wartości w menu **Regul. Kolorów**, uaktywniony zostanie tryb Własne. Wartości są zapisywane w trybie Własne.

REGUL. KOLOR. RGB—Umożliwia ręczną regulację kolorów czerwonego, zielonego i niebieskiego.

NASYCENIE—Umożliwia regulację źródła video z obrazu czarno-białego do całkowicie nasyconego koloru. Naciśnij w celu zwiększenia liczby kolorów obrazu i w celu zmniejszenia liczby kolorów obrazu.

OSTROŚĆ—Naciśnij , aby zwiększyć ostrość i w celu zmniejszenia ostrości.

BARWA—Naciśnij , aby zwiększyć poziom zieleni obrazu i w celu zmniejszenia poziomu zieleni obrazu (dostępne wyłącznie dla NTSC).

NATĘŻENIE BIELI—Naciśnij i użyj oraz w celu wyświetlenia intensywności bieli.

DYNAM. PRZESŁ.—Umożliwia ustawienie dynamicznej przesłony projektora. Dostępne opcje to: **Wyl.**, **Dynam.** i **Automatyczne**.

PRZESTRZEŃ BARW—Umożliwia wybór przestrzeni barwowej. Dostępne opcje to: RGB, YCbCr i YPbPr.



UWAGA:

- 1 Jeśli regulowane są ustawienia **Temp. barw.**, **Regul. kolor. RGB**, **Nasycenie**, **Ostrość**, **Barwa** i **Natężenie bieli**, projektor automatycznie przełączy się na **Tryb Własne**.
- 2 **Nasycenie**, **Ostrość**, i **Barwa**, są dostępne wyłącznie, przy źródłach wejścia Component, Composite lub S-Video.

UST. WYŚWIETL. (W TRYBIE PC)—Wybierz i naciśnij ✓ w celu uaktywnienia ustawień wyświetlania. Menu ustawień wyświetlania udostępnia następujące opcje:

Ustawienia zaawansowane		Dell 7700FullHD
Ust. obrazu	Pozycja pozioma	▶ 50
Ust. wyświetl.	Pozycja pionowa	▶ 50
Ust. projektora	Częstotliwość	▶ 50
Ustawienia LAN	Dopasowanie	▶ 50
Ustaw. bezprz.	Współcz. Kształtu	▶ Oryg.
Ustawienia menu	Powiększenie	▶ 1
Ustawienia mocy	Nawigacja zoom	▶ Naciś. ✓
Ust. PIP		
Informacje		

Rozdziel. : 1920 x 1080

POZYCJA POZIOMA—Naciśnij , aby przenieść obraz w prawo i w celu przeniesienia obrazu w lewo.

POZYCJA PIONOWA—Naciśnij , aby przenieść obraz w górę i w celu przeniesienia obrazu w dół.

CZĘSTOTLIWOŚĆ—Umożliwia zmianę częstotliwości odświeżania obrazu w celu dostosowania jej do częstotliwości odświeżania karty graficznej komputera. Jeżeli widać pionową migającą falę, użyj funkcji Częstotliwość, aby zminimalizować paski. Jest to regulacja powierzchniowa.

DOPASOWANIE—Ta opcja służy do synchronizacji fazy sygnału wyświetlacza z kartą graficzną. Jeżeli obraz jest niestabilny lub miga, należy go skorygować przy użyciu funkcji Dopasowanie. Jest to dokładna regulacja.

WSPÓŁCZ. KSZTAŁTU—Umożliwia wybór współczynnika kształtu w celu regulacji wyglądu obrazu. Dostępne opcje to: Oryg., 16:9 i 4:3.

- Oryg. - Wybierz Oryg., aby utrzymać współczynnik kształtu obrazu projektora zgodny ze źródłem wejścia.
- 16:9 - Przeskalowanie źródła wejścia w celu dopasowania do szerokości ekranu w celu projekcji 16:9 obrazu ekranowego.
- 4:3 - Przeskalowanie źródła wejścia w celu dopasowania ekranu i wyświetlenia obrazu 4:3.

POWIĘKSZENIE—Naciśnij i w celu powiększenia i widoku obrazu.

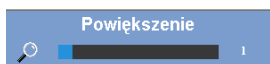

Wyreguluj skalę obrazu naciskając lub i naciśnij ✓ w celu uzyskania widoku wyłącznie na pilocie zdalnego sterowania.

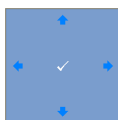

NAWIGACJA ZOOM—Naciśnij ✓, aby uaktywnić menu Nawigacja zoom.

Użyj do nawigacji na ekranie projekcji.

UST. WYŚWIETL. (W TRYBIE VIDEO)—Wybierz i naciśnij ✓ w celu uaktywnienia ustawień wyświetlania. Menu ustawień wyświetlania udostępni następujące opcje:

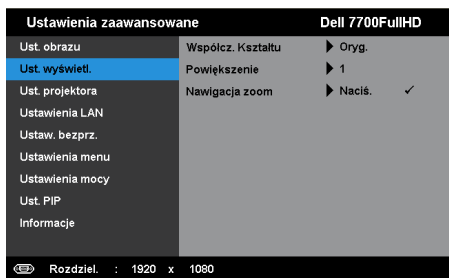



WSPÓLCZ. KSZTAŁTU—Umożliwia wybór współczynnika kształtu w celu regulacji wyglądu obrazu. Dostępne opcje to: Oryg., 16:9 i 4:3.

- Oryg. - Wybierz Oryg., aby utrzymać współczynnik kształtu obrazu projektora zgodny ze źródłem wejścia.
- 16:9 - Przeskalowanie źródła wejścia w celu dopasowania do szerokości ekranu w celu projekcji 16:9 obrazu ekranowego.
- 4:3 - Przeskalowanie źródła wejścia w celu dopasowania ekranu i wyświetlenia obrazu 4:3.

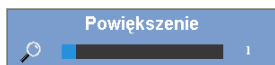



POWIĘKSZENIE—Naciśnij  i  w celu powiększenia i widoku obrazu.



Wyreguluj skalę obrazu naciskając  lub  i naciśnij ✓ w celu uzyskania widoku wyłącznie na pilocie zdalnego sterowania.



NAWIGACJA ZOOM—Naciśnij ✓, aby uaktywnić menu **Nawigacja zoom**.

Użyj     do nawigacji na ekranie projekcji.

UST. PROJEKTORA—Wybierz i naciśnij ✓ w celu uaktywnienia ustawień projektora. Menu ustawień projektora udostępnia następujące opcje:

Ustawienia zaawansowane	Dell 7700FullHD
Ust. obrazu	Auto. wyb. Źródła ▶ WYL.
Ust. wyświetl.	Autom. Keystone ▶ WYL.
Ust. projektora	Keystone pozioma ▶ 0
Ustawienia LAN	Keystone pion. ▶ 0
Ustaw. bezprz.	Tryb Projektor ▶ Przód
Ustawienia menu	Głośnik ▶ WL.
Ustawienia mocy	Napisy ▶ WYL.
Ust. PIP	Wzorz. Testowy ▶ WYL.
Informacje	Zerow. do fabr ▶ Naciś. ✓

Rozdziel. : 1920 x 1080

AUTO. WYB. ŹRÓDŁA—Wybór **Wyl.** (domyślne) powoduje blokadę bieżącego sygnału wejścia. Po naciśnięciu przycisku **Źródło**, gdy tryb **Auto. wyb. Źródła** jest ustawiony na **Wyl.**, można ręcznie wybrać sygnał wejścia. Wybierz **WL** w celu automatycznego wykrycia dostępnych sygnałów wejścia. Po naciśnięciu przycisku **Źródło** przy włączonym monitorze, automatycznie wyszuka on następny dostępny sygnał wejścia.

AUTOM. KEYSTONE—Wybierz **WL**, aby automatycznie wyregulować zniekształcenia obrazu spowodowane nachyleniem projektora.

KEYSTONE POZIOMA—Użyj oraz do regulacji poziomego przesunięcia obrazu keystone.

KEYSTONE PION.—Użyj oraz do regulacji pionowego przesunięcia obrazu keystone.

TRYB PROJEKTOR—Umożliwia wybór trybu projektora, w zależności od sposobu montażu projektora.

- Projekcja z tyłu - ustawienie na biurku — Projektor odwraca obraz, aby mógł być wyświetlany zza półprzezroczystego ekranu.
- Projekcja z tyłu - montaż pod sufitem — Projektor odwraca obraz i przekręca go górą w dół. Dzięki temu możliwe jest wyświetlanie obrazu zza półprzezroczystego ekranu za pomocą projektora zamontowanego pod sufitem.
- Projekcja z przodu - ustawienie na biurku To jest opcja domyślna.
- Projekcja z przodu (montaż na suficie) Projektor obraca obraz górą w dół, w celu projekcji obrazu przy projektorze zamontowanym pod sufitem.





GŁOŚNIK—Wybierz **WL** w celu włączenia głośnika. Wybierz **Wyl.** w celu wyłączenia głośnika.

NAPISY—Wybierz **Wł.**, aby włączyć ukryte napisy i uaktywnić menu ukrytych napisów. Wybierz odpowiednią opcję ukrytych napisów: CC1, CC2, CC3 i CC4.

UWAGA:

- 1 Opcja napisów jest dostępna wyłącznie dla NTSC.
- 2 Ukryte napisy można włączyć wyłącznie poprzez wejścia S-Video i Composite Video.

WZORZ. TESTOWY—Wzorzec testowy jest używany do sprawdzania ostrości i rozdzielczości.

Można włączyć lub wyłączyć **Wzorz. Testowy**, poprzez wybranie **Wył.**, **1** lub **2**. Można także przywołać Wzorz. Testowy 1, naciskając i przytrzymując równocześnie przez 2 sekundy przyciski  i  na panelu sterowania. Można także przywołać wzorzec testowy 2 naciskając i przytrzymując równocześnie przyciski  i  na panelu sterowania przez 2 sekundy.

Wzorz. Testowy 1:

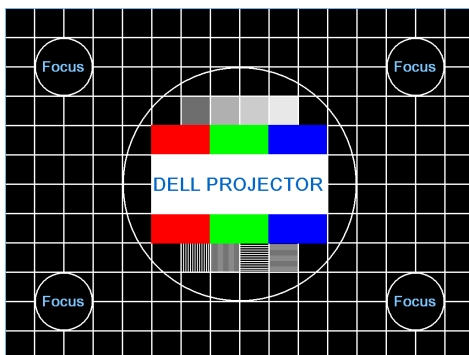

Wzorz. Testowy 2:

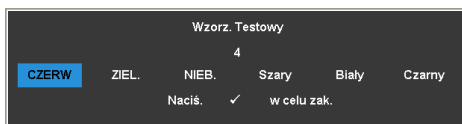

ZEROW. DO FABR—Wybierz i naciśnij , aby zresetować wszystkie ustawienia do ich domyślnych wartości fabrycznych. Pojawi się pokazany poniżej komunikat ostrzeżenia:

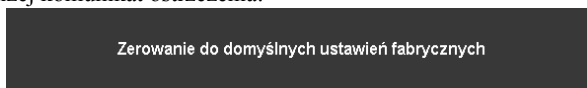

Zresetuj ustawienia obejmujące obydwa źródła obrazu komputerowego i źródło Video.

USTAWIENIA LAN—Wybierz i naciśnij ✓ w celu uaktywnienia ustawień LAN. Menu ustawień LAN udostępnia następujące opcje:

Ustawienia zaawansowane		Dell 7700FullHD
Ust. obrazu	Bezprz. i LAN	▶ WŁĄCZ
Ust. wyświetl.	DHCP	▶ WŁ.
Ust. projektora	Adres IP	▶ 192.168.100.10
Ustawienia LAN	Maska podsieci	▶ 255.255.255.0
Ustaw. bezprz.	Brama	▶ 192.168.100.10
Ustawienia menu	DNS	▶ 0.0.0.0
Ustawienia mocy	Zapisz	▶ Naciś. ✓
Ust. PIP	Zerowanie	▶ Naciś. ✓
Informacje		

Rozdziel. : 1920 x 1080

BEZPRZ. I LAN—Wybierz **Włącz** w celu uaktywnienia funkcji Bezprowadowa i LAN.

DHCP—Jeśli w sieci, do której jest podłączony projektor istnieje serwer DHCP, adres IP będzie nadawany automatycznie, po wybraniu włączenia DHCP. Jeśli DHCP jest wyłączone należy ręcznie ustawić adres IP, maskę podsieci i bramę. Użyj i do wyboru liczb adresu IP, maski podsieci i bramy. Wprowadź Enter w celu potwierdzenia każdej liczby, a następnie użyj i w celu ustawienia następnego elementu.

ADRES IP—Automatyczne lub ręczne przydzielenie adresu IP projektorowi podłączonemu do sieci.

MASKA PODSIECI—Konfiguracja maski podsieci połączenia sieciowego.

BRAMA—Aby skonfigurować go ręcznie, sprawdź adres bramy u administratora sieci/systemu.

DNS—Aby skonfigurować go ręcznie, sprawdź adres IP serwera DNS u administratora sieci/systemu.

ZAPISZ—Naciśnij ✓, aby zapisać wykonane zmiany konfiguracji sieci.

UWAGA:

1. Użyj przycisków i do wyboru Adres IP, Maska podsieci, Brama, DNS i Zapisz.
2. Naciśnij przycisk ✓, aby wprowadzić Adres IP, Maska podsieci, Brama lub DNS w celu ustawienia wartości. (Wybrana opcja jest podświetlana na niebiesko)
 - a Użyj przycisków i do wyboru opcji.
 - b Użyj przycisków i do ustawienia wartości.
 - c Po zakończeniu ustawień, naciśnij przycisk ✓ w celu opuszczenia ustawień.

- Po ustawieniu Adres IP, Maska podsieci, Brama i DNS, wybierz **Zapisz** i naciśnij przycisk ✓ w celu zapisania ustawień.
- Po wybraniu **Zapisz** bez naciskania przycisku **Enter**, system zachowa oryginalne ustawienia.

ZEROWANIE—Naciśnij ✓, aby wyzerować konfigurację sieci.

USTAW. BEZPRZ.—Wybierz i naciśnij ✓ w celu uaktywnienia ustawień połączenia bezprzewodowego. Menu ustawień połączenia bezprzewodowego udostępnia następujące opcje:

Ustawienia zaawansowane		Dell 7700FullHD
Ust. obrazu	Bezprzewodowa	▶ Podłącz.
Ust. wyświetl.	Serwera DHCP	▶ Automatyyczny
Ust. projektora	Pocz. adres IP	▶ 192.168.100.11
Ustawienia LAN	Końc. adres IP	▶ 192.168.100.254
Ustaw. bezprz.	Maska podsieci	▶ 255.255.255.0
Ustawienia menu	Brama	▶ 192.168.100.10
Ustawienia mocy	DNS	▶ 192.168.100.10
Ust. PIP	Zapisz	▶ Naciś. ✓
Informacje	Zerowanie	▶ Naciś. ✓

BEZPRZEWODOWA—Domyślna opcja to **Podłącz.**. Wybierz **Rozłącz.**, aby wyłączyć połączenie bezprzewodowe.

 **UWAGA:** Zaleca się używanie domyślnych ustawień połączenia bezprzewodowego.

SERWERA DHCP—Umożliwia włączenie serwera DHCP połączenia bezprzewodowego.

POCZ. ADRES IP—Automatyczny lub ręczny przydział początkowego adresu IP serwera DHCP dla projektora połączonego z siecią bezprzewodową.

KOŃC. ADRES IP—Automatyczny lub ręczny przydział końcowego adresu IP serwera DHCP dla projektora połączonego z siecią bezprzewodową.









MASKA PODSIECI—Konfiguracja maski podsieci połączenia bezprzewodowego.

BRAMA—Aby skonfigurować go ręcznie, sprawdź adres bramy u administratora sieci/systemu.

DNS—Aby skonfigurować go ręcznie, sprawdź adres IP serwera DNS u administratora sieci/systemu.

ZAPISZ—Naciśnij ✓, aby zapisać wykonane zmiany konfiguracji połączenia bezprzewodowego.

UWAGA:

1. Użyj przycisków  i  do wyboru Adres IP, Maska podsieci, Brama, DNS i Zapisz.
2. Naciśnij przycisk , aby wprowadzić Adres IP, Maska podsieci, Brama lub DNS w celu ustawienia wartości. (Wybrana opcja jest podświetlana na niebiesko)
 - a Użyj przycisków  i  do wyboru opcji.
 - b Użyj przycisków  i  do ustawienia wartości.
 - c Po zakończeniu ustawień, naciśnij przycisk  w celu opuszczenia ustawień.
3. Po ustawieniu Adres IP, Maska podsieci, Brama i DNS, wybierz **Zapisz** i naciśnij przycisk  w celu zapisania ustawień.
4. Po wybraniu **Zapisz** bez naciskania przycisku **Enter**, system zachowa oryginalne ustawienia.

ZEROWANIE—Naciśnij , aby wyzerować konfigurację sieci bezprzewodowej.

USTAWIENIA MENU—Wybierz i naciśnij  w celu uaktywnienia ustawień menu. Ustawienia menu składają się z następujących opcji:

Ustawienia zaawansowane		Dell 7700FullHD
Ust. obrazu	Menu pozycja	▶ Środkowe
Ust. wyświetl.	Czas wyśw menu	▶ 20 sek.
Ust. projektora	Blokada menu	▶ WYL.
Ustawienia LAN	Przezn. menu	▶ 0
Ustaw. bezprz.	Hasło	▶ Wyłącz
Ustawienia menu	Zmień hasło	▶ Naciś. ✓
Ustawienia mocy		
Ust. PIP		
Informacje		

 Rozdziel. : 1920 x 1080

MENU POZYCJA—Umożliwia zmianę pozycji menu OSD na ekranie.

CZAS WYŚW MENU—Umożliwia dopasowanie czasu zakończenia wyświetlania menu OSD. Domyślnie, OSD przestaje być wyświetlane po 20 sekundach braku aktywności.

BLOKADA MENU—Wybierz **Wł.**, aby włączyć funkcję Blokada menu i ukryć menu OSD. Wybierz **Wył.** w celu wyłączenia funkcji Blokada menu. Aby wyłączyć funkcję Blokada menu i w celu zakończenia wyświetlania OSD, naciśnij przycisk **Menu** w panelu sterowania lub na pilocie zdalnego sterowania przez 15 sekund, a następnie wyłącz funkcję.

PRZEŹR. MENU—Wybierz w celu zmiany poziomu przezroczystości tła OSD.

HASŁO—Po włączeniu opcji Zabezpieczenie hasłem, pojawi się ekran Zabezpieczenie hasłem z poleceniem podania hasła po podłączeniu wtyczki do gniazda zasilania i włączeniu zasilania projektora. Domyślnie, funkcja ta nie jest dostępna. Funkcję tą można włączyć poprzez wybranie **Włącz**. Jeśli hasło zostało ustawione wcześniej, wprowadź najpierw hasło i wybierz tę funkcję. Funkcja zabezpieczenia hasłem zostanie uaktywniona przy następnym włączeniu projektora. Jeśli funkcja ta zostanie uaktywniona, pojawiać się będzie polecenie wprowadzenia hasła przy każdym włączeniu projektora:

1 Wymaganie pierwszego wprowadzenia hasła:

- a Przejdź do **Ustawienia menu**, naciśnij ✓, a następnie wybierz **Hasło**, aby przestawić na **Włącz** ustawienia hasła.



- b Włączenie funkcji Hasło spowoduje wyświetlenie ekranu pomocniczego. Wprowadź na ekranie 4-cyfrowy numer i naciśnij ✓.

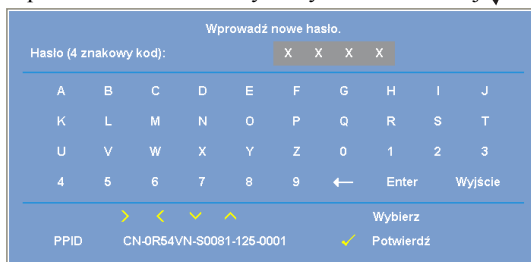

- c W celu potwierdzenia, wprowadź ponownie hasło.
d Jeśli weryfikacja hasła powiedzie się, można wznowić dostęp do funkcji projektora i jego narzędzi.

2 Po wprowadzeniu nieprawidłowego hasła, można je będzie wprowadzić jeszcze dwa razy. Po trzeciej nieprawidłowej próbie, projektor wyłączy się automatycznie.

 **UWAGA:** Po zapomnieniu hasła, skontaktuj się z firmą DELL™ lub wykwalifikowanym personelem serwisu.

- 3 Aby wyłączyć funkcję hasła, wybierz opcję **Wyłącz** w celu zamknięcia funkcji.
- 4 W celu usunięcia hasła, wybierz opcję **Usuń**.

ZMIEN HASŁO—Wprowadź oryginalne hasło. Następnie, wprowadź nowe hasło i ponownie potwierdź nowe hasło.

Wprowadź oryginalne hasło.										
Hasło (4 znakowy kod):				X	X	X	X			
A	B	C	D	E	F	G	H	I	J	
K	L	M	N	O	P	Q	R	S	T	
U	V	W	X	Y	Z	0	1	2	3	
4	5	6	7	8	9	←	Enter	Wyjście		
				>	<	↕	↕	Wybierz		
PPID	CN-0R64VN-S0081-125-0001						✓	Potwierdź		

Wprowadź nowe hasło.										
Hasło (4 znakowy kod):				X	X	X	X			
A	B	C	D	E	F	G	H	I	J	
K	L	M	N	O	P	Q	R	S	T	
U	V	W	X	Y	Z	0	1	2	3	
4	5	6	7	8	9	←	Enter	Wyjście		
				>	<	↕	↕	Wybierz		
PPID	CN-0R64VN-S0081-125-0001						✓	Potwierdź		

Wprowadź ponownie nowe hasło.										
Hasło (4 znakowy kod):				X	X	X	X			
A	B	C	D	E	F	G	H	I	J	
K	L	M	N	O	P	Q	R	S	T	
U	V	W	X	Y	Z	0	1	2	3	
4	5	6	7	8	9	←	Enter	Wyjście		
				>	<	↕	↕	Wybierz		
PPID	CN-0R64VN-S0081-125-0001						✓	Potwierdź		

USTAWIENIA MOCY—Wybierz i naciśnij ✓ w celu uaktywnienia ustawień zasilania. Menu ustawień zasilania udostępnia następujące opcje:

Ustawienia zaawansowane		Dell 7700FullHD
Ust. obrazu	Szybkie wyl.	▶ WYL.
Ust. wyświetl.	Oszcz. Energii	▶ 120 min.
Ust. projektora	Bezprzewodowa	▶ Wyl. przy oczek.
Ustawienia LAN	Wyjście VGA	▶ Wyl. przy oczek.
Ustaw. bezprz.	Tryb lampy	▶ Normalny
Ustawienia menu	Zer. cz. pracy lam.	▶ Naciś. ✓
Ustawienia mocy		
Ust. PIP		
Informacje		

Rozdziel. : 1920 x 1080

SZYBKIE WYL.—Wybierz **Wl.**, aby wyłączyć projektor przy pojedynczym naciśnięciu przycisku Zasilanie. Ta funkcja umożliwia szybkie wyłączenie zasilania projektora przy zwiększonych obrotach wentylatora. Lekko zwiększone zakłócenia akustyczne podczas szybkiego wyłączenia zasilania.

 **UWAGA:** Przed ponownym włączeniem projektora, zaczekaj 60 sekund na ustabilizowanie się temperatury wewnętrznej. Próba natychmiastowego włączenia nie powiedzie się, uruchomienie potrwa dłużej. W celu ustabilizowania temperatury wewnętrznej, wentylator chłodzący będzie działał z pełną szybkością przez około 30 sekund.

OSZCZ. ENERGII—Wybierz **Wyl.** w celu wyłączenia trybu Oszcz. energii. Domyślnie, projektor jest ustawiony na przechodzenie do trybu oszczędzania energii po 120 minutach braku aktywności. Na 60 sekund przed przełączeniem do trybu oszczędzania energii, na ekranie pokaże się komunikat z ostrzeżeniem. Naciśnij dowolny przycisk w czasie odliczania, aby zatrzymać tryb oszczędzania energii.

Można także ustawić inny okres opóźnienia, aby przejść do trybu oszczędzania energii. Czas opóźnienia oznacza czas oczekiwania projektora, gdy nie ma sygnału wejścia. Oszczędzanie energii można ustawić na 30, 60, 90 lub 120 minut.

Jeśli w czasie opóźnienia nie zostanie wykryty sygnał wejścia, nastąpi automatyczne wyłączenie projektora. W celu włączenia projektora naciśnij przycisk Zasilanie.

BEZPRZEWODOWA—Wybierz **Zawsze wł.** lub **Wyl. przy oczek.**, aby ustawić włączenie/wyłączenie modułu Bezprz./LAN, gdy projektor znajduje się w stanie oczekiwania.

WYJŚCIE VGA—Wybierz **Zawsze wł.** lub **Wyl. przy oczek.** dla funkcji funkcji wyjścia VGA w celu przejścia projektora do stanu oczekiwania.

TRYB LAMPY—Umożliwia wybór pomiędzy trybem **Normalny** lub **ECO**.

W trybie Normalny działania wykonywane są pełną mocą. Tryb ECO działa przy niższych poziomach mocy, co może wydłużyć żywotność lampy, wyciszyć działanie i przyciemnić wyjście obrazu na ekranie.

ZER. CZ. PRACY LAM.—Naciśnij ✓ i wybierz opcję **Potwierdź** w celu wyzerowania godzin lampy.

UST. PIP—Wybierz i naciśnij ✓ w celu uaktywnienia ustawień pip. Menu ustawień pip zawiera następujące opcje:



OBRAZ W OBRAZIE—Wybierz **Wł.**, aby włączyć funkcję obraz w obrazie. Wybierz **Wył.** w celu wyłączenia tej funkcji.

DRUGIE ŹRÓDŁO—Umożliwia wybór ewentualnego drugiego źródła dostępnego w OSD, w zależności od bieżącego podstawowego źródła wejścia. Patrz "Źródła kombinacji PIP" na stronie 113.

ZAMIEŃ—Naciśnij ✓, aby zamienić pierwszy i drugi ekran źródła.

ROZMIAR—Umożliwia dopasowanie rozmiaru obrazu drugiego źródła. Dostępne opcje to: **Mały**, **Śred.**, **Duży** i **Półowa**.

UKŁAD—Umożliwia zmianę pozycji drugiego źródła na cztery różne narożniki. Dostępne opcje to: **Gór. lewy**, **Gór. prawy**, **Dol. lewe** i **Dol. prawy**.

INFORMACJE—Menu informacji pokazuje bieżące ustawienia projektora.

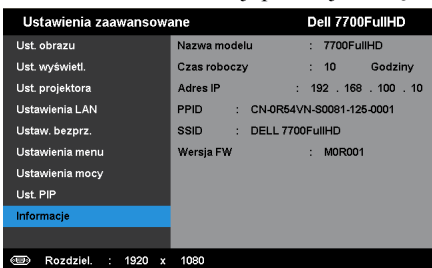

JĘZYK

Umożliwia ustawienie języka dla OSD. Naciśnij ✓, aby uaktywnić menu Język.

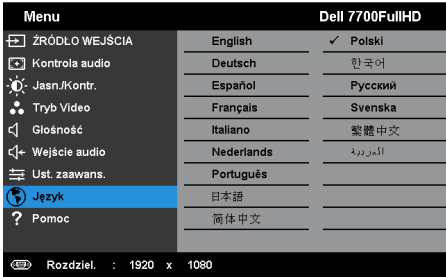

POMOC

Po wykryciu problemów z projektorem, można uzyskać dostęp do menu pomocy w celu rozwiązywania problemów.

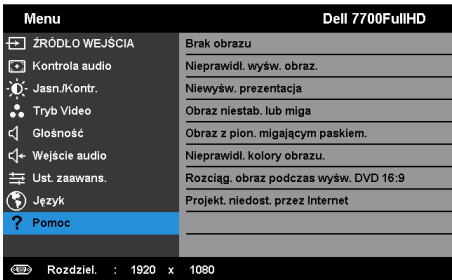

Instalacja połączenia bezprzewodowego



UWAGA: Komputer musi spełniać następujące, minimalne wymagania systemowe:

System operacyjny:

- Windows

Microsoft Windows XP™ Home lub Professional Service pack 2 (zalecany 32-bitowy), Windows Vista 32-bitowy i Windows® 7 Home lub Professional 32-bitowy albo 64-bitowy

- MAC

MacBook i nowszy, MacOS 10.5 i nowszy

Minimalne wymagania sprzętowe:

a Intel Dual Core 1,8 MHz lub wersja wyższa

b Wymagane 256MB pamięci RAM, zalecane 512 MB lub więcej.

c 10 MB wolnego miejsca na dysku twardym

d Karta graficzna nViDIA lub ATI z 64 MB lub więcej pamięci VRAM

e Adapter Ethernet (10 / 100 bps) dla połączenia Ethernet

f Obsługiwany adapter WLAN dla połączenia WLAN (dowolne urządzenie WiFi zgodne z NDIS 802.11b lub 802.11g albo 802.11n)

Przeglądarka sieci web

Microsoft Internet Explorer 6.0 lub 7.0 (zalecany) albo 8.0, Firefox 2.0, Safari 3.0 i wersje nowsze

Włączenie w projektorze połączenia bezprzewodowego

Aby używać projektor bezprzewodowo należy wykonać podane poniżej czynności:

- 1 Instalacja opcjonalnego klucza bezprzewodowego. Patrz "Instalacja opcjonalnego klucza bezprzewodowego" na stronie 11.
- 2 Podłącz kabel zasilający do gniazdka ściennego i naciśnij przycisk zasilania.

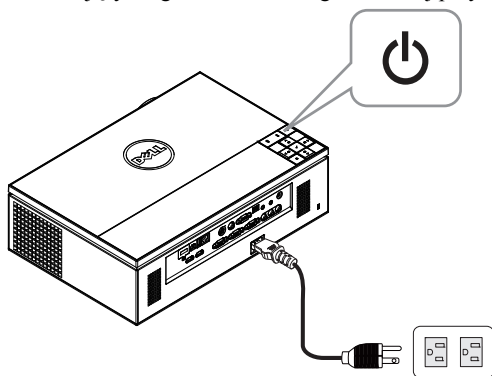

- 3 Naciśnij przycisk **Menu** w panelu sterowania projektor lub na pilocie zdalnego sterowania.

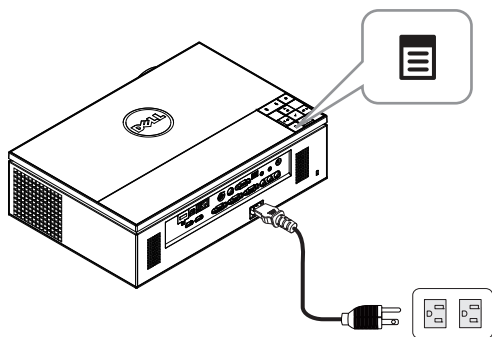

UWAGA: Użyj przycisków , ,  i  do nawigacji i  do wyboru.

- 4 Połączenie bezprzewodowe jest domyślnie **Włacz.** Patrz "Ustaw. bezprz." na stronie 48.
- 5 Uzyskaj dostęp do **Źródło wejścia** menu, wybierz **Bezprzew./USB**, a następnie wybierz **Wyśw. bezprz.** w podmenu. Patrz "ŹRÓDŁO WEJŚCIA BEZPRZEW./USB" na stronie 38.

Pojawi się pokazany poniżej **Ekran instrukcji połączenia bezprzewodowego**:

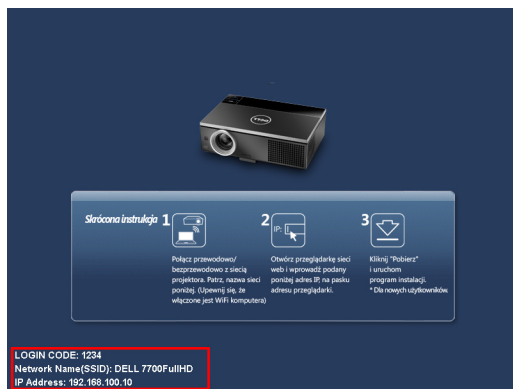

UWAGA: Jeśli połączenie bezprzewodowe jest wyłączone w celu ustawienia wykonaj następujące czynności: Ustawienia zaawansowane → Ustaw. bezprz. → Bezprzewodowa → Podłącz.. Po wybraniu w tej czynności opcji połączenia bezprzewodowego, źródło wejścia obrazu zostanie automatycznie przełączone na ekran bezprzewodowy.

Ustawienia zaawansowane	Dell 7700FullHD
Ust. obrazu	Bezprzewodowa ▶ Podłącz.
Ust. wyświetl.	Serwera DHCP ▶ Automatemczny
Ust. projektora	Pocz. adres IP ▶ 192.168.100.11
Ustawienia LAN	Końc. adres IP ▶ 192.168.100.254
Ustaw. bezprz.	Maska podsieci ▶ 255.255.255.0
Ustawienia menu	Brama ▶ 192.168.100.10
Ustawienia mocy	DNS ▶ 192.168.100.10
Ust. PIP	Zapisz ▶ Naciś. ✓
Informacje	Zerowanie ▶ Naciś. ✓

Rozdziel. : 1920 x 1080

- 6 Zanoćuj **KOD LOGOWANIA, NAZWA SIECI (SSID) i ADRES IP**. Informacje te będą potrzebne do późniejszego logowania.

Instalacja w komputerze oprogramowania połączenia bezprzewodowego

7 Podłącz komputer do sieci bezprzewodowej 7700FullHD.

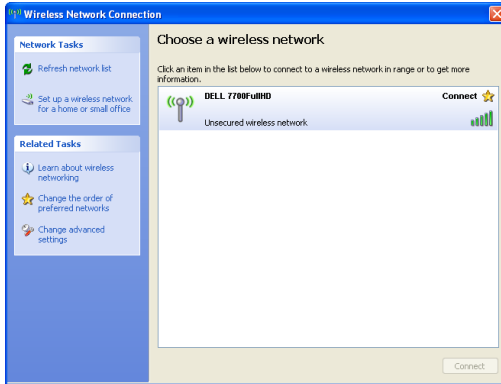

UWAGA:

- Aby było możliwe wykrycie połączenia, komputer musi być wyposażony w funkcję sieci bezprzewodowej.
- Po podłączeniu do sieci bezprzewodowej 7700FullHD, utracone zostaną połączenia bezprzewodowe z innymi sieciami bezprzewodowymi.



UWAGA: Pamiętaj, aby wyłączyć wszystkie proxy. (W Microsoft® Windows Vista: Kliknij **Panel sterowania** → **Opcje Internetowe** → **Połączenia** → **Ustawienia LAN**)

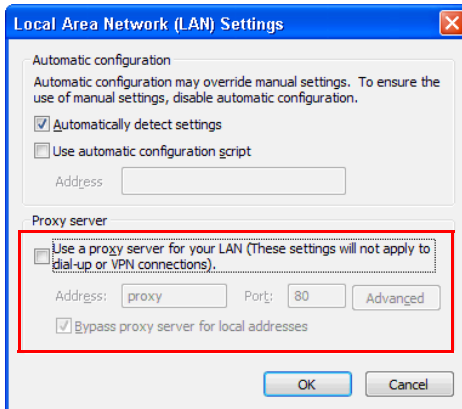

8 Otwórz przeglądarkę internetową. Nastąpi automatyczne przekierowanie do strony sieci web **Zarządzanie przez sieć web 7700FullHD**.



UWAGA: Jeśli strona sieci web nie zostanie załadowana automatycznie, wprowadź na pasku adresu przeglądarki, adres IP (domyślny adres IP to 192.168.100.10) zanotowany z ekranu projektora.



- 9 Nastąpi otwarcie strony Zarządzanie przez sieć web 7700FullHD. Podczas pierwszego użycia, kliknij **Pobierz**.

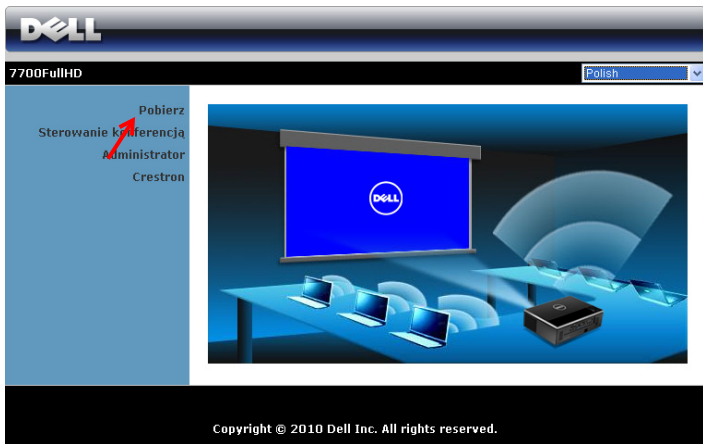

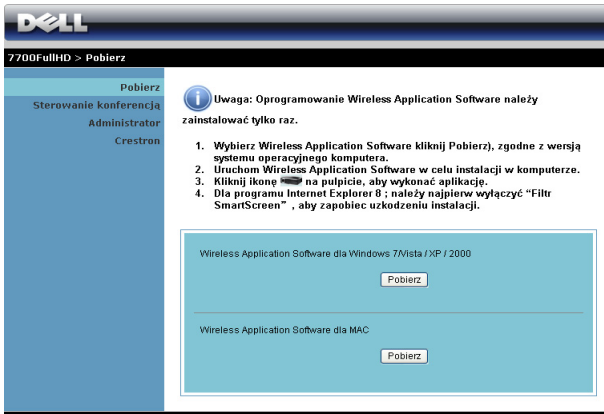

- 10 Wybierz odpowiedni system operacyjny, a następnie kliknij **Pobierz**.

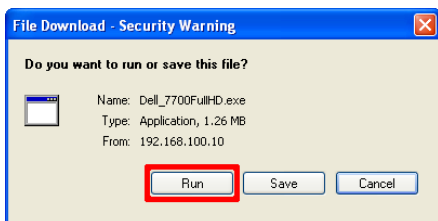

- 11 Kliknij **Run**, aby kontynuować jednorazową instalację oprogramowania.

 **UWAGA:** Można wybrać zapisanie pliku i późniejszą instalację. W tym celu, kliknij **Save**.



 **UWAGA:** Jeśli nie można zainstalować aplikacji z powodu nieodpowiednich praw w komputerze należy skontaktować się z administratorem sieci.

- 12 Nastąpi uruchomienie instalacji oprogramowania. Wykonaj instrukcje ekranowe w celu dokończenia ustawień.

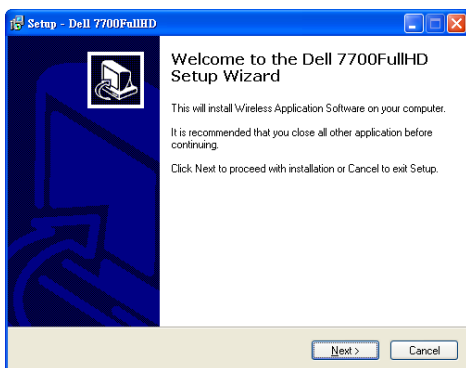

Uruchomienie aplikacji połączenia bezprzewodowego

Po zakończeniu instalacji, nastąpi automatyczne uruchomienie programu i rozpoczęcie wyszukiwania. Jeśli program nie uruchomi się automatycznie w celu uruchomienia aplikacji, kliknij dwukrotnie ikonę  na pulpicie. Wybierz **Dell 7700FullHD**, a następnie kliknij **OK**.



Logowanie

W celu komunikacji z projektorem, wprowadź kod logowania dostarczony w czynności 6 Instalacja połączenia bezprzewodowego, a następnie kliknij **OK**.

















UWAGA: Jeśli **Adres IP** nie zostanie wykryty, wprowadź **Adres IP** wyświetlony w dolnym, lewym rogu ekranu.

Zrozumienie funkcji przycisków





Po pomyślnym zalogowaniu, pojawi się następujący ekran:

Tryb Projektcja







	Element	Opis
1	Pasek stanu	Wyświetla IP i informacje KOD LOGOWANIA.
	 Menu	Kliknij, aby uaktywnić menu aplikacji.
	 Przycisk Minimalizuj	Kliknij, aby zminimalizować aplikację.
	 Przycisk Zamknij	Kliknij, aby opuścić aplikację.
2	Tryb Stan	
	 Tryb Projektcja	Kliknij, aby uaktywnić tryb projekcji.
	 Tryb Video	Kliknij, aby uaktywnić tryb video.
3	Paski narzędziowe sterowania	
	 Pełny ekran	Kliknij, aby wykonać projekcję obrazu na pełnym ekranie.
	 Podział 1	Kliknij, aby wykonać projekcję obrazu w górnym, lewym rogu ekranu.
	 Podział 2	Kliknij, aby wykonać projekcję obrazu w górnym, prawym rogu ekranu.
	 Podział 3	Kliknij, aby wykonać projekcję obrazu w dolnym, lewym rogu ekranu.
	 Podział 4	Kliknij, aby wykonać projekcję obrazu w dolnym, prawym rogu ekranu.
	 Zatrzymaj	Kliknij, aby zatrzymać projekcję.
	 Pauza	Kliknij, aby wstrzymać projekcję.
	 Audio Projection	Kliknij, aby włączyć projekcję audio.
4	Stan połączenia	
	 Ikona połączenia	Miga w trakcie projekcji.

Projekcja prezentacji

- W celu projekcji prezentacji, kliknij dowolny przycisk prezentacji .
- Aby wstrzymać prezentację, kliknij . Ikona zmieni kolor na zielony.
- Aby kontynuować prezentację, kliknij ponownie .
- W celu projekcji audio prezentacji, kliknij . Patrz "Instalacja Audio Projection" na stronie 71.
- Aby zatrzymać prezentację, kliknij .

Tryb Video



Element	Opis	
1	Pasek narzędziowy sterowania	
	Otwórz	Kliknij, aby otworzyć folder i wyszukać plik video lub plik z muzyką.
	Odtwarzaj	Kliknij, aby uruchomić odtwarzacz.
	Zatrzymaj	Kliknij, aby zatrzymać odtwarzacz.
	Wyciszenie	Kliknij, aby wyciszyć/wyłączyć wyciszenie.



UWAGA: Następująca informacja jest przeznaczona wyłącznie dla trybu bezprzewodowej projekcji danych prezentacji. Wyświetlanie obrazu może być wolne lub obraz może nie być płynny podczas wyświetlania klipu video lub animacji. Jako odniesienie sprawdź zamieszczoną poniżej tabelę szybkości wyświetlania klatek:

Szybkość przesyłania klatek projekcji bezprzewodowej

Odchylenie ekranu % ¹	Szacunkowa szybkość przesyłania klatek na sekundę ²
<5 %	30 ³
<10%	28 ³
<20%	26 ³
<40%	25 ³
<75%	22 ³
<=100%	20 ³



UWAGA:

- 1 Procentowe odchylenie ekranu opiera się na rozdzielczości 1024 x 768. Na przykład, podczas wyświetlania klipu video 320 x 240 na pulpicie 1024 x 768, odchylenie ekranu wynosi 9,8%.
- 2 Rzeczywista szybkość przesyłania klatek zależy od takich czynników, jak otoczenie sieciowe, zawartość obrazu, warunki sygnału, lokalizacje i wydajność procesora.
- 3 W czystym środowisku WLAN wykorzystującym połączenie 802.11g i przy braku rozciągania ekranu.
- 4 Skompresowany do 1024 x 768 i przy połączeniu 802.11g.



UWAGA: Podczas działania w trybie prezentacji bezprzewodowej, w trybie Wyświetlacz USB lub Przeglądarka USB, komputer nie przechodzi do S1 (tryb wstrzymania) / S3 (tryb uśpienia) / S4 (tryb hibernacji).

Używanie menu

Kliknij , aby wyświetlić menu.

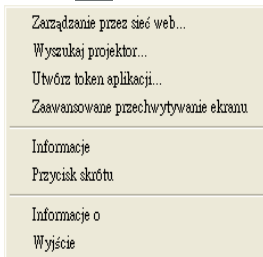

ZARZĄDZANIE PRZEZ SIĘĆ WEB—Kliknij, aby otworzyć stronę zarządzania przez sieć web. Patrz "Zarządzanie projektorem z programu Web Management" na stronie 78.

WYSZUKAJ PROJEKTOR—Kliknij, aby wyszukać i połączyć się z projektorem bezprzewodowym.

UTWÓRZ TOKEN APLIKACJI—Kliknij, aby utworzyć token aplikacji. Patrz "Utwórz token aplikacji" na stronie 99.

INFORMACJE—Kliknij, aby wyświetlić informacje o systemie wyświetlania.

PRZYCISK SKRÓTU—Kliknij, aby wyświetlić informacje o przycisku skrótu.

INFORMACJE O—Kliknij, aby wyświetlić wersję aplikacji.

WYJŚCIE—Kliknij, aby zamknąć aplikację.

Instalacja Presentation to Go (PtG)

Minimalne wymagania systemowe do instalacji PtG, to:

System operacyjny:

- Windows

Microsoft Windows XP™ Home lub Professional Service pack 2 32-bitowy (zalecany), Windows® Vista 32-bitowy i Windows® 7 Home lub Professional 32-bitowy lub 64-bitowy

- Office 2003 lub Office 2007

Aby używać Przeglądarkę USB należy wykonać podane poniżej czynności:

Opcja "**Bezprzewodowa i LAN**" oraz "**Połączenie bezprzewodowe**" są włączone domyślnie.

- 1 Podłącz do projektora pamięć flash USB.



UWAGA:

- Obsługa wyłącznie zdjęć w formacie JPEG o wielkości 10 MB x 40 M pikseli.
 - Konwerter PtG może wykonać konwersję plików PowerPoint do plików PtG. Patrz "Instalacja w komputerze aplikacji PtG Converter" na stronie 69.
 - "PtG Converter - Lite", można pobrać na stronie pomocy technicznej sieci Dell, pod adresem support.dell.com.
- 2 W menu **Źródło wejścia**, wybierz **Bezprzew./USB**, a następnie w podmenu wybierz **Przeglądarka USB**. Patrz "**ŹRÓDŁO WEJŚCIA BEZPRZEW./USB**" na stronie 38.



UWAGA:

- 1 Po wyłączeniu funkcji Bezprzewodowa i LAN, przejdź do **Ustawienia LAN**, wybierz opcję "**Włącz**" in the "**Bezprz. i LAN**" w celu uaktywnienia funkcji Bezprzewodowa i LAN.
- 2 Po rozłączeniu połączenia bezprzewodowego, przejdź do menu **Ustaw. bezprz.**, wybierz "**Podłącz.**" w opcji **Bezprzewodowa** w celu włączenia połączenia bezprzewodowego.

Przeglądarka PtG

Po uzyskaniu gotowości, system uruchomi tę stronę.



Przeglądarka zdjęć

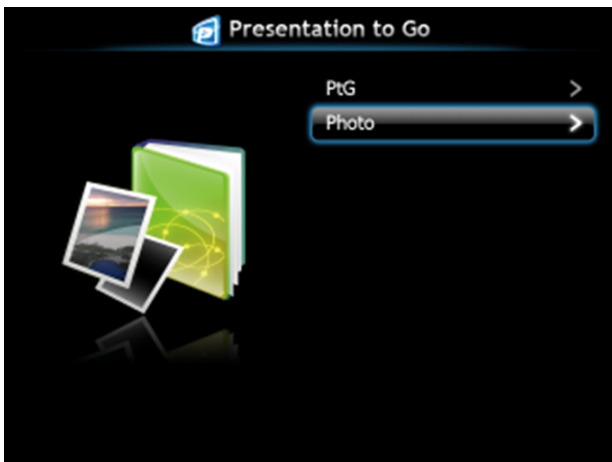

Wprowadzenie do funkcji PtG/Zdjęcia

Wyświetlanie prawidłowych plików PtG i plików zdjęć zapisanych na dysku USB.

 **UWAGA:** Jeśli wykryty zostanie tylko jeden dysk, system pominie tę czynność.



Przegląd PtG



Przegląd zdjęć

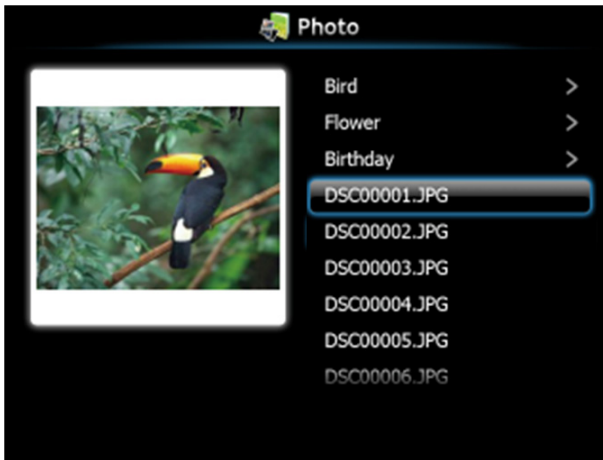

UWAGA: Obsługa 14 języków formatów nazw plików ze zdjęciami (Język: Angielski, Holenderski, Francuski, Niemiecki, Włoski, Japoński, Koreański, Polski, Portugalski, Rosyjski, Uproszczony Chiński, Hiszpański, Szwedzki i Tradycyjny Chiński).

Przyciski - Przegląd

Użyj przycisków w górę, w dół i w lewo, do nawigacji oraz przycisku ✓ w panelu sterowania projektora lub na pilocie zdalnego sterowania, do wyboru.

Przycisk	W górę <input type="checkbox"/>	W dół <input checked="" type="checkbox"/>	W lewo <input type="checkbox"/>	Prawa <input type="checkbox"/>	Enter <input checked="" type="checkbox"/>
Funkcja PtG	W górę	W dół	Cofnij	Brak funkcji	Enter
Odtwarzanie PtG	Poprzednia strona	Następna strona	Cofnij	Brak funkcji	Następna pauza
Funkcja zdjęć	W górę	W dół	Cofnij	Brak funkcji	Enter
Odtwarzanie zdjęć	Poprzednia strona	Następna strona	Cofnij	Brak funkcji	Brak funkcji

UWAGA: Po przejściu do menu OSD podczas używania PtG, nie będzie działać nawigacja PtG przyciskami w górę, w dół i w lewo.

Instalacja w komputerze aplikacji PtG Converter

Wykonaj instrukcje ekranowe w celu dokończenia ustawień.

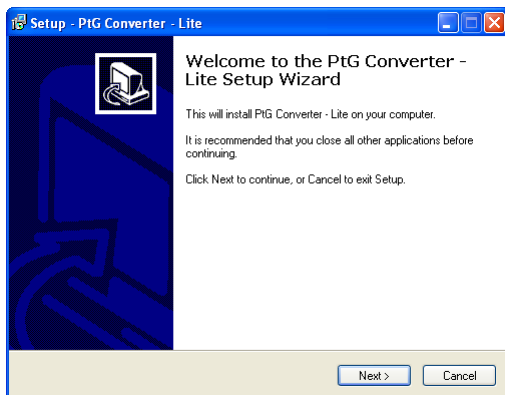

UWAGA: "PtG Converter - Lite", można pobrać na stronie pomocy technicznej sieci Dell, pod adresem support.dell.com.

Używanie aplikacji PtG Converter

- 1 Uruchom "PtG Converter - Lite.exe" lub kliknij dwukrotnie ikonę  na pulpicie w celu uruchomienia aplikacji.

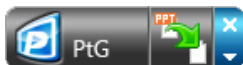

- 2 Kliknij , aby wybrać plik PowerPoint i uruchomić konwersję.

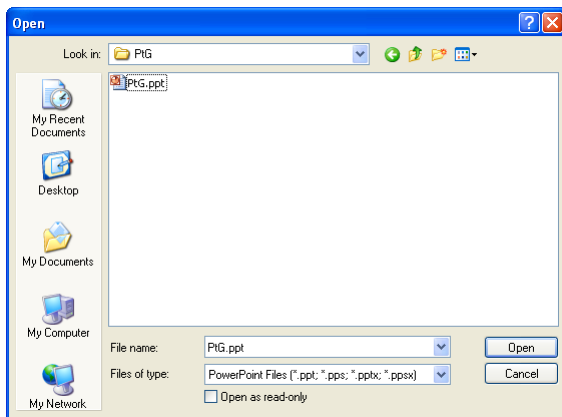

- 3 Kliknij przycisk **Browse**, aby wybrać miejsce zapisu, a następnie naciśnij OK.

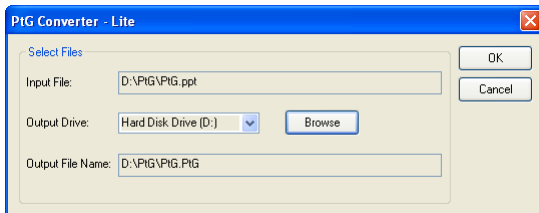

UWAGA:

- 1 Jeśli w komputerze nie ma zainstalowanego programu MS PowerPoint, konwersja pliku nie powiedzie się.
- 2 Konwerter PtG obsługuje tylko do 20 stron.
- 3 Konwerter PtG obsługuje jedynie konwersję plików .ppt do .PtG.

Instalacja Audio Projection

Projekcja audio obsługuje wyłącznie źródło **Wyśw. bezprz. i Wyświetlacz LAN**.

Minimalne wymagania systemowe są następujące:

System operacyjny:

- Windows
Microsoft Windows XP™ Home lub Professional Service pack 2 32-bitowy (zalecany), Windows Vista 32-bitowy i Windows® 7 Home lub Professional 32-bitowy lub 64-bitowy
- MAC
MacBook Pro i nowszy, MacOS 10.5 i nowszy

Minimalne wymagania sprzętowe:

- a Intel® Core™ i5-460 MHz (2,53 GHz/Turbo 2,8 GHz) lub wersja wyższa
- b Niezależna karta graficzna z 1 GB lub więcej pamięci DDR3 VRAM
- c Wymagane lub zalecane 2 GB pamięci dual channel DDR3 SDRAM z 1066 MHz
- d Gigabit Ethernet
- e Zintegrowane urządzenie Wi-Fi 802.11 b/g/n dla połączenia WLAN



UWAGA: Jeśli komputer nie spełnia minimalnych wymagań sprzętowych, projekcja audio może mieć opóźnienia lub zakłócenia. Spełnianie zalecanych wymagań systemowych w celu optymalizacji działania projekcji audio.



UWAGA: Aby do projekcji audio używać połączenia bezprzewodowego należy zainstalować klucz sieci bezprzewodowej. Patrz "Instalacja opcjonalnego klucza bezprzewodowego" na stronie 11.



UWAGA: Funkcja projektora audio wymaga instalacji dodatkowego sterownika. Pojawi się pomocniczy ekran z powiadomieniem o konieczności instalacji sterownika. Sterownik projekcji audio, można pobrać na stronie pomocy technicznej sieci Dell, pod adresem support.dell.com.



UWAGA: Porty/Protokół do podłączenia projektora przez Ethernet:

UDP: 1047, (kopa zapasowa: 1048, 1049)

TCP: 3268, 515, 1688, 1041 (kopa zapasowa: 389, 8080, 21)

Włącz w projektorze połączenie bezprzewodowe lub sieć LAN

- 1 Podłącz kabel zasilający i włącz projektor naciskając przycisk zasilania.

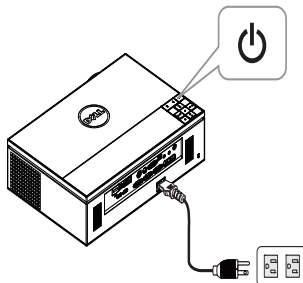

- 2.1 Po użyciu do projekcji audio sieci LAN, wykonaj podane czynności w celu włączenia funkcji połączenia bezprzewodowego i sieci LAN (domyślne ustawienie to **Włącz**): **Ustawienia zaawansowane** → **Ustawienia LAN** → **Bezprz. i LAN** → **Włącz**.

Ustawienia zaawansowane		Dell 7700FullHD
Ust. obrazu	Bezprz. i LAN	▶ WŁĄCZ
Ust. wyświetl.	DHCP	▶ WŁ.
Ust. projektora	Adres IP	▶ 192.168.100.10
Ustawienia LAN	Maska podsieci	▶ 255.255.255.0
Ustaw. bezprz.	Brama	▶ 192.168.100.10
Ustawienia menu	DNS	▶ 0.0.0.0
Ustawienia mocy	Zapisz	▶ Naciś. ✓
Ust. PIP	Zerowanie	▶ Naciś. ✓
Informacje		

Rozdziel. : 1920 x 1080

- 2.2 Po użyciu do projekcji audio opcji sieć **Bezprzewodowa**, wykonaj podane czynności w celu włączenia funkcji połączenia bezprzewodowego (domyślne ustawienie to **Podłącz**): **Ustawienia zaawansowane** → **Ustaw. bezprz.** → **Bezprzewodowa** → **Podłącz**.

Ustawienia zaawansowane		Dell 7700FullHD
Ust. obrazu	Bezprzewodowa	▶ Podłącz.
Ust. wyświetl.	Serwera DHCP	▶ Automatemczny
Ust. projektora	Pocz. adres IP	▶ 192.168.100.11
Ustawienia LAN	Końc. adres IP	▶ 192.168.100.254
Ustaw. bezprz.	Maska podsieci	▶ 255.255.255.0
Ustawienia menu	Brama	▶ 192.168.100.10
Ustawienia mocy	DNS	▶ 192.168.100.10
Ust. PIP	Zapisz	▶ Naciś. ✓
Informacje	Zerowanie	▶ Naciś. ✓

Rozdziel. : 1920 x 1080

- 3 Uzyskaj dostęp do menu **Źródło wejścia**, wybierz **Bezprzew./USB**, a następnie w podmenu wybierz **Wyśw. bezprz.**.

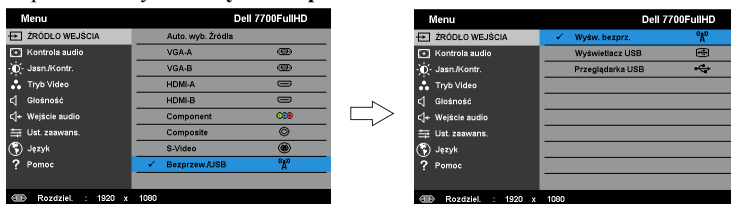

Pojawi się pokazany poniżej Ekran instrukcji połączenia bezprzewodowego:

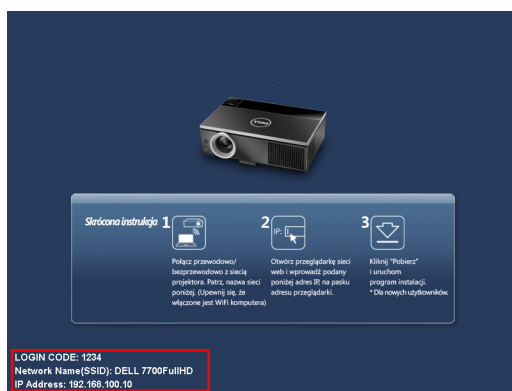

- 4 Zanotuj **KOD LOGOWANIA**, **NAZWA SIECI (SSID)** i **ADRES IP**.
Informacje te będą potrzebne do późniejszego logowania.

Instalacja w komputerze oprogramowania połączenia bezprzewodowego

- 5 Użycie funkcji połączenia bezprzewodowego lub LAN do instalacji Audio Projection wymaga "aplikacji połączenia bezprzewodowego". Pobierz i zainstaluj oprogramowanie przy pierwszym użyciu Audio Projection. Jeśli jest już zainstalowane, przejdź do **Czynność 5 - 6**.



UWAGA: "Aplikację połączenia bezprzewodowego" należy zainstalować tylko raz.

- 6 Sprawdź informacje o pobieraniu aplikacji sieci bezprzewodowej i instalacji w czynnościach 7 do 12 "Instalacja połączenia bezprzewodowego" na stronie 55.

 **UWAGA:** Jeśli do projekcji audio używana jest sieć LAN, podłącz do projektora i komputera kabel LAN.

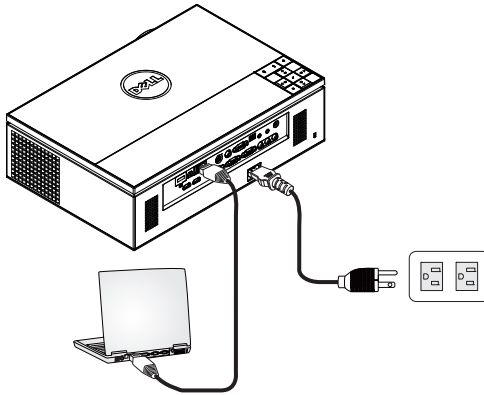

Uruchomienie aplikacji połączenia bezprzewodowego

- 7 Po zakończeniu instalacji, nastąpi automatyczne uruchomienie programu. W celu uruchomienia aplikacji można też dwukrotnie kliknąć na pulpicie ikonę .



 **UWAGA:**

- 1 Po wybraniu do projekcji opcji LAN, kliknij **"Pomiń"**.
- 2 Po wybraniu do projekcji opcji Bezprzewodowa, wybierz **Dell 7700FullHD** i kliknij **"OK"**.

Logowanie

- 8 W celu komunikacji z projektorem, wprowadź kod logowania (patrz czynność 4), a następnie kliknij OK.



UWAGA: Jeśli **Adres IP** nie zostanie wykryty, wprowadź **Adres IP** w dolnym, lewym rogu ekranu połączenia bezprzewodowego.

- 9 Wykonane zostało logowanie do aplikacji połączenia bezprzewodowego 7700FullHD. Kliknij przycisk "Odtwarzaj" w aplikacji w celu uruchomienia sieci LAN lub projekcji bezprzewodowej.



UWAGA: Elementy sterowania mogą być potrzebne do wykonania projekcji w trybie pełnoekranowym lub w trybie podzielonego ekranu.

- 10 Kliknij przycisk "**Projekcja audio**" w aplikacji w celu włączenia funkcji **Projekcja audio**.



UWAGA: Funkcja audio projektora wymaga instalacji dodatkowego sterownika, jeśli w komputerze nie zostanie zainstalowany sterownik, na ekranie pojawi się komunikat o potrzebie instalacji sterownika. "**Dodatkowy sterownik**" można pobrać z witryny pomocy technicznej Dell, pod adresem support.dell.com.

- 11 Uruchamianie w komputerze programu Windows Media Player lub innych programów do odtwarzania audio (na przykład: odtwarzacz Winamp...).



Instalacja Video Stream

Strumień video obsługuje wyłącznie źródło wyświetlacz bezprzewodowy i wyświetlacz LAN.

Minimalne wymagania systemowe są następujące:

System operacyjny:

- Windows
Microsoft Windows XP™ Home lub Professional Service pack 2/3 32-bitowy (zalecany), Windows Vista™ 32-bitowy lub Windows® 7 Home lub Professional 32-bitowy lub 64-bitowy
- MAC
MacBook Pro i nowszy, MacOS 10.5 i nowszy

Minimalne wymagania sprzętowe:

- a Dual® Core™ 1,8 GHz lub wersję wyższą
- b Niezależna karta graficzna z 64 MB lub więcej pamięci VRAM
- c Zalecane 2 MB lub więcej pamięci DDR SDRAM
- d Gigabit Ethernet
- e Zintegrowane urządzenie Wi-Fi 802.11 b/g/n dla połączenia WLAN



UWAGA: Jeśli komputer nie spełnia minimalnych wymagań sprzętowych, strumień video może mieć opóźnienia. Spełnianie zalecanych wymagań systemowych w celu optymalizacji działania projekcji video.



UWAGA: Aby używać połączenia bezprzewodowego należy zainstalować opcjonalny klucz sieci bezprzewodowej. Patrz "Instalacja opcjonalnego klucza bezprzewodowego" na stronie 11.



UWAGA: Porty/Protokół do podłączenia projektora przez Ethernet:

UDP: 1047, (kopa zapasowa: 1048, 1049)

TCP: 3268, 515, 1688, 1041 (kopa zapasowa: 389, 8080, 21)

Obsługiwany format Video Stream

Format pliku	Format video	Maksymalna rozdzielczość	Format audio
MP4, MOV	H.263	FWVGA (854x480)	AAC LC, LPCM
MP4, MOV	H.264	Do 720P30	AAC LC, LPCM, MP3
MP4, MOV	MPEG-4	Do 720P30	AAC LC, LPCM, MP3
ASF	WMV9/VC-1	Do 720P24	WMA

Włącz w projektorze połączenie bezprzewodowe lub sieć LAN

Sprawdź "czynności 1 do 4 Instalacja Audio Projection" w strona 71 w celu uzyskania instrukcji włączenia funkcji połączenia bezprzewodowego lub sieci LAN.

Instalacja w komputerze oprogramowania połączenia bezprzewodowego

Sprawdź "czynności 5 do 6 Instalacja Audio Projection" w strona 73 w celu uzyskania instrukcji instalacji aplikacji połączenia bezprzewodowego Dell.

Uruchomienie aplikacji połączenia bezprzewodowego

Sprawdź "czynność 7 Instalacja Audio Projection" w strona 74 w celu uzyskania instrukcji uruchomienia aplikacji.

Logowanie

Sprawdź "czynność 8 Instalacja Audio Projection" w strona 75 w celu uzyskania instrukcji logowania w aplikacji.

- 1 Wykonane zostało logowanie do aplikacji połączenia bezprzewodowego 7700FullHD. Kliknij przycisk "**Tryb Video**" w celu przełączenia na ekran Tryb Video.



- 2 Kliknij  w celu wyboru plików video lub plików z muzyką i uruchomienia odtwarzacza.



UWAGA: Wybierz plik video lub muzyki, a następnie naciśnij Odtwarzaj. Projektor przejdzie najpierw do trybu hibernacji, a po kilku sekundach uruchomi odtwarzanie pliku video lub muzyki.

Zarządzanie projektorem z programu Web Management

Konfiguracja ustawień sieciowych

Jeśli projektor jest podłączony do sieci, dostęp do niego można uzyskać z przeglądarkarki sieci web. Informacje dotyczące konfigurowania ustawień sieci, znajdują się w części "Ustawienia LAN" na stronie 47.

Dostęp do programu Web Management

Użyj przeglądarkarki Internet Explorer 6.0 lub wersji nowszej lub Firefox 2.0 i wersji nowszej, do wprowadzenia adresu IP. Można teraz uzyskać dostęp do programu Web Management i zdalnie zarządzać projektorem.

Strona główna



- Uzyskaj dostęp do strony głównej Web Management wprowadzając adres IP projektora w przeglądarce sieci web. Patrz "Ustawienia LAN" na stronie 47.
- Wybierz z listy język do zarządzania z sieci web.
- Kliknij dowolny element menu w zakładce z lewej strony w celu dostępu do strony.

Pobierz program aplikacji bezprzewodowej

Patrz także "Instalacja połączenia bezprzewodowego" na stronie 55.

The screenshot shows a Dell website page for downloading software. At the top left is the Dell logo. Below it, the breadcrumb path reads "7700FullHD > Pobierz". A navigation menu on the left lists "Pobierz", "Sterowanie konferencją", "Administrator", and "Crestron". The main content area features an information icon (i) followed by a warning: "Uwaga: Oprogramowanie Wireless Application Software należy zainstalować tylko raz." Below this is a numbered list of four instructions: 1. Choose the software version matching the OS, 2. Run the software for installation, 3. Click the software icon on the desktop, 4. Disable Internet Explorer's SmartScreen filter. At the bottom, there are two download buttons: "Pobierz" for Windows 7/Vista/XP/2000 and "Pobierz" for MAC.

Kliknij przycisk **Pobierz** odpowiedniego systemu operacyjnego komputera.

Sterowanie konferencją



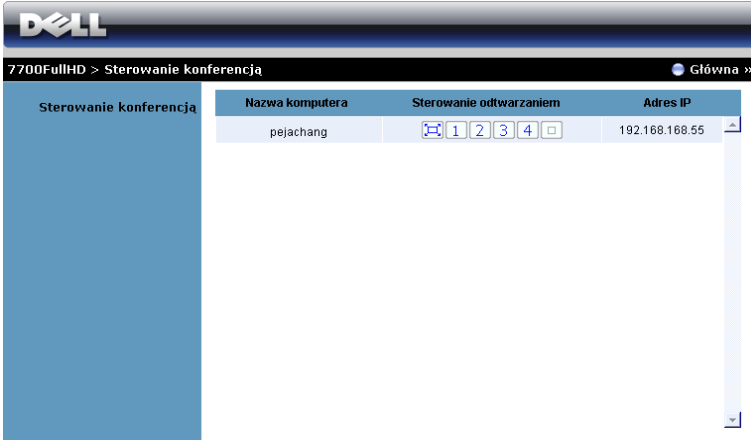



Umożliwia wykonywanie prezentacji hosta konferencji z innych źródeł, bez kabli projektora i umożliwia sterowanie sposobem wyświetlania każdej prezentacji na ekranie.



UWAGA: Bez opcji Sterowanie odtwarzaniem konferencji, ostatnie naciśnięcie przycisku "Odtwarzaj" w aplikacji, spowoduje przejście sterowania pełnym ekranem projekcji.

Nazwa komputera: Lista komputerów zalogowanych do sterowania konferencją.

Sterowanie odtwarzaniem: Kliknij przyciski w celu sterowania sposobem wyświetlania każdej projekcji komputera na ekranie.

-  Projekcja na pełnym ekranie - Prezentacja z komputera zajmuje cały ekran.
-  Podział 1 - Prezentacja z komputera jest wyświetlana w górnym, lewym rogu ekranu.
-  Podział 2 - Prezentacja z komputera jest wyświetlana w górnym, prawym rogu ekranu.
-  Podział 3 - Prezentacja z komputera jest wyświetlana w dolnym, lewym rogu ekranu.
-  Podział 4 - Prezentacja z komputera jest wyświetlana w dolnym, prawym rogu ekranu.
-  Zatrzymanie - Zatrzymanie projekcji z komputera.

Adres IP: Pokazuje adres IP każdego komputera.

UWAGA: W celu zakończenia konferencji, kliknij **Główna**.

Właściwości zarządzania

Administrator

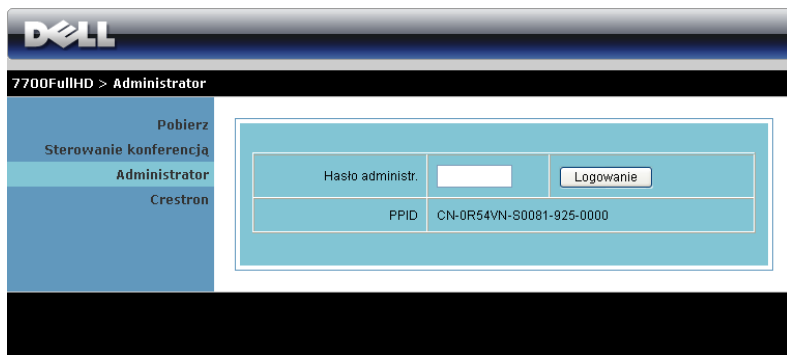

7700FullHD > Administrator

Pobierz
Sterowanie konferencją
Administrator
Crestron

Hasło administr.	<input type="text"/>	Logowanie
PPID	CN-0R54VN-80081-925-0000	

Dostęp do strony Administrator wymaga hasła administratora.

- **Hasło administr.:** Wprowadź hasło administratora, a następnie kliknij **Logowanie**. Domyślne hasło to "admin". Informacje dotyczące zmiany hasła, znajdują się w części "Zmień hasła" na stronie 86.

Stan systemu

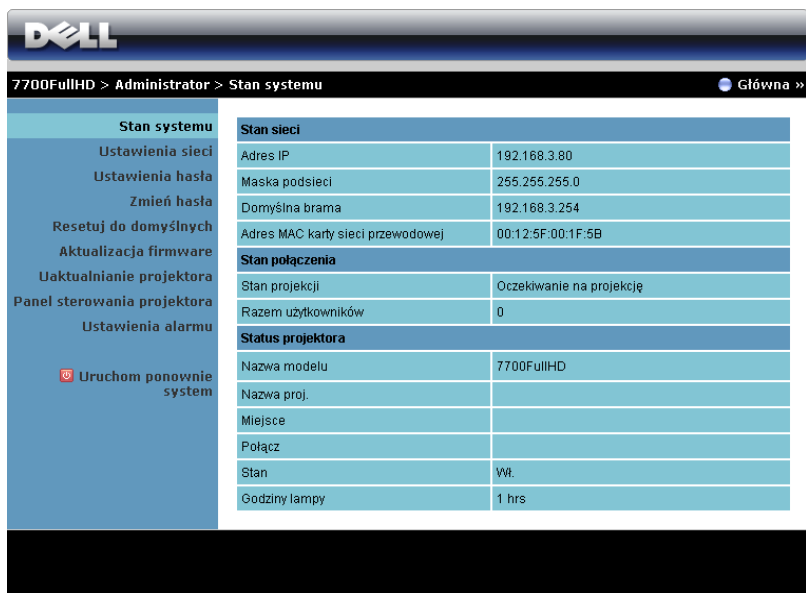

The screenshot displays the Dell projector administration web interface. At the top, the Dell logo is visible on the left, and the breadcrumb navigation shows '7700FullHD > Administrator > Stan systemu'. On the right, there is a 'Główna' link with a right-pointing arrow. The main content area is divided into two columns. The left column contains a vertical menu with the following items: 'Stan systemu', 'Ustawienia sieci', 'Ustawienia hasła', 'Zmień hasła', 'Resetuj do domyślnych', 'Aktualizacja firmware', 'Uaktualnianie projektora', 'Panel sterowania projektora', 'Ustawienia alarmu', and 'Uruchom ponownie system' (with a red power icon). The right column displays the system status information, organized into three sections: 'Stan sieci', 'Stan połączenia', and 'Status projektora'. Each section contains a table of configuration or status data.

Stan sieci	
Adres IP	192.168.3.80
Maska podsieci	255.255.255.0
Domyślna brama	192.168.3.254
Adres MAC karty sieci przewodowej	00:12:5F:00:1F:5B

Stan połączenia	
Stan projekcji	Oczekiwanie na projekcję
Razem użytkowników	0

Status projektora	
Nazwa modelu	7700FullHD
Nazwa proj.	
Miejsce	
Połącz	
Stan	Wł.
Godziny lampy	1 hrs

Wyświetlanie informacji **Stan sieci**, **Stan połączenia** oraz **Status projektora**.

Ustawienia sieci

Patrz część OSD na strona 47.

7700FullHD > Administrator > Ustawienia sieci

Stan systemu
Ustawienia sieci
Ustawienia hasła
Zmień hasła
Resetuj do domyślnych
Aktualizacja firmware
Uaktualnianie projektora
Panel sterowania projektora
Ustawienia alarmu

Ustawienia IP

- Uzyskaj adres IP automatycznie
- Użyj następującego adresu IP

Adres IP: 192 168 100 10
Maska podsieci: 255 255 255 0
Domyślna brama: 192 168 100 10
Serwer DNS: 192 168 100 10

Ustawienia serwera DHCP

- Automatyczne
- Wyłącz

Początkowy IP: 192 168 100 11
Końcowy IP: 192 168 100 254
Maska podsieci: 255 255 255 0
Domyślna brama: 192 168 100 10
Serwer DNS: 192 168 100 10

Ustawienia sieci bezprzewodowej

- WŁĄCZ
- Wyłącz

Region: --- WORLDWIDE ---
SSID: DELL 7700FullHD
Przekaz SSID: WŁĄCZ Wyłącz
Kanał: Automatyczne
Encryption: Wyłącz
Klucz: []

Ustawienia serwera RADIUS

Adres IP: 192 168 100 10
Port: 1812
Klucz: []

GateKeeper

- Wszystkie dozwolone
- Wszystkie Zablokowane
- Tylko Internet

Ustaw zabezpieczenie dla SNMP

Zapisz dane: private

Zastosuj Anuluj

Ustawienia IP

- Wybierz **Uzyskaj adres IP automatycznie**, aby automatycznie przydzielić adres IP do projektora lub **Użyj następującego adresu IP**, aby przydzielić adres IP ręcznie.

Ustawienia serwera DHCP

- Wybierz **Automatyczne** w celu automatycznego ustawienia adresu **Początkowy IP**, **Końcowy IP**, **Maska podsieci**, **Domyślna brama** i **Serwer DNS** z serwera DHCP lub **Wyłącz**, aby wyłączyć tę funkcję.

Ustawienia sieci bezprzewodowej

- Wybierz **Włącz**, aby ustawić **Region**, **SSID**, **Przekaz SSID**, **Kanał**, **Encryption** i **Klucz**. Wybierz **Wyłącz**, aby wyłączyć ustawienia połączenia bezprzewodowego.

SSID: Maksymalnie do 32 znaków.

Encryption: Klucz WPA można **Wyłączyć** lub wybrać 64-bitowy albo 128-bitowy ciąg ASCII lub HEX.

Klucz: Po włączeniu funkcji Encryption (Szyfrowanie) należy ustawić wartość klucza, według wybranego trybu szyfrowania.

Ustawienia serwera RADIUS

- Ustawienia informacji Adres IP, Port i Klucz.

GateKeeper

- Dostępne są trzy opcje:

Wszystkie dozwolone: Umożliwienie użytkownikom dostępu do sieci biurowej przez projektor bezprzewodowy.

Wszystkie zablokowane: Blokada dostępu użytkowników do sieci biurowej przez projektor bezprzewodowy.

Tylko Internet: Blokada użytkowników z sieci biurowej, z utrzymaniem możliwości połączenia z Internetem.

Ustaw zabezpieczenie dla SNMP

- Ustawienia informacji Zapis danych.

Kliknij przycisk **Zastosuj**, aby zapisać i zastosować zmiany. Aby zmiany zostały wdrożone należy ponownie uruchomić projektor.

Ustawienia hasła

The screenshot shows the Dell projector settings interface. At the top, there is a navigation bar with the Dell logo and the breadcrumb "7700FullHD > Administrator > Ustawienia hasła". A "Główna" button is visible in the top right. On the left, a vertical menu contains options: "Stan systemu", "Ustawienia sieci", "Ustawienia hasła" (highlighted), "Zmień hasła", "Resetuj do domyślnych", "Aktualizacja firmware", "Uaktualnianie projektora", "Panel sterowania projektora", "Ustawienia alarmu", and "Uruchom ponownie system". The main content area is divided into two sections: "Ustawienia hasła" and "Ustawienia projektora".

Ustawienia hasła	Rozdziel.	720P (1280x720) ▾
	Kod logowania	<input type="radio"/> Wyłącz <input checked="" type="radio"/> Losowy <input type="radio"/> Użyj następującego kodu <input type="text"/>
	Nazwa modelu	7700FullHD
Ustawienia projektora	Nazwa proj.	D05698
	Miejsce	<input type="text"/>
	Połącz	<input type="text"/>

At the bottom right of the settings area, there are two buttons: "Zastosuj" and "Anuluj".

Ustawienia hasła

- **Rozdziel.:** Umożliwia wybór rozdzielczości. Dostępne opcje to: XGA (1024 x 768) i 720p (1280 x 720).
- **Kod logowania:** Wybór sposobu generowania kodu logowania przez projektor. Dostępne są trzy opcje:
 - **Wyłącz:** Kod logowania nie będzie wymagany podczas logowania do systemu.
 - **Losowy:** Domyślne ustawienie to **Losowy**. Kod logowania zostanie wygenerowany losowo.
 - **Użyj następującego kodu:** Wprowadź kod 4-cyfrowy. Kod ten zostanie wykorzystany podczas logowania do systemu.

Ustawienia projektora

- Ustawienia informacji **Nazwa modelu**, **Nazwa proj.**, **Miejsce** i **Połącz** (do 21 znaków dla każdego pola).

Kliknij przycisk **Zastosuj**, aby zapisać i zastosować zmiany. Aby zmiany zostały wdrożone należy ponownie uruchomić projektor.

Zmień hasła

The screenshot shows the Dell iDRAC Administrator web interface. At the top, the Dell logo is on the left, and the breadcrumb path '7700FullHD > Administrator > Zmień hasła' is in the center. On the right, there is a 'Główna »' link. A left-hand navigation menu is visible, with 'Zmień hasła' highlighted. The main content area is titled 'Administrator' and contains a form with two input fields: 'Wprowadź nowe hasło' and 'Potwierdź nowe hasło'. A 'Zastosuj' button is located to the right of the second input field. Below the form, there is a 'Uruchom ponownie system' link with a red square icon.

Na tej stronie można zmienić hasło administratora.

- **Wprowadź nowe hasło:** Wprowadź nowe hasło.
- **Potwierdź nowe hasło:** Wprowadź ponownie hasło i kliknij **Zastosuj**.



UWAGA: Jeśli zapomniane zostało hasło administratora, skontaktuj się z firmą Dell.

Resetuj do domyślnych

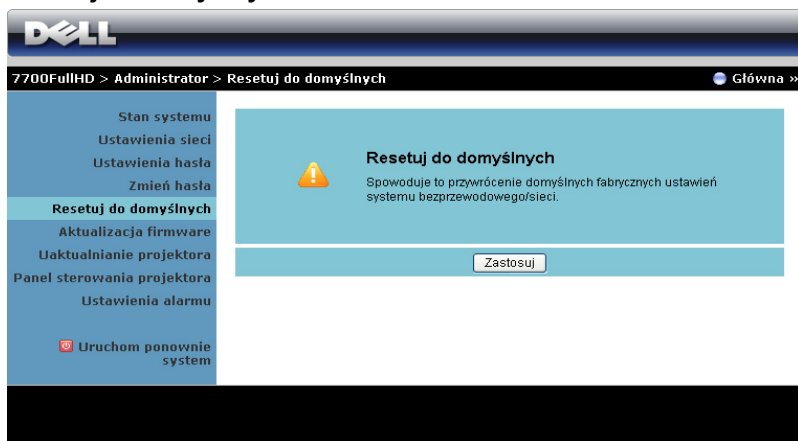



The screenshot shows the Dell projector administration interface. At the top, there is a navigation bar with the Dell logo and the breadcrumb path: 7700FullHD > Administrator > Resetuj do domyślnych. A 'Główna »' button is visible in the top right corner. The left sidebar contains a list of menu items: Stan systemu, Ustawienia sieci, Ustawienia hasła, Zmień hasła, **Resetuj do domyślnych** (highlighted), Aktualizacja firmware, Uaktualnianie projektora, Panel sterowania projektora, Ustawienia alarmu, and Uruchoń ponownie system. The main content area displays a confirmation dialog box with a warning icon and the text: **Resetuj do domyślnych**
Spowoduje to przywrócenie domyślnych fabrycznych ustawień systemu bezprzewodowego/sieci. Below the text is a 'Zastosuj' button.

Kliknij przycisk **Zastosuj**, aby przywrócić wszystkie ustawienia połączenia bezprzewodowego/sieci do domyślnych ustawień fabrycznych.

Aktualizacja firmware

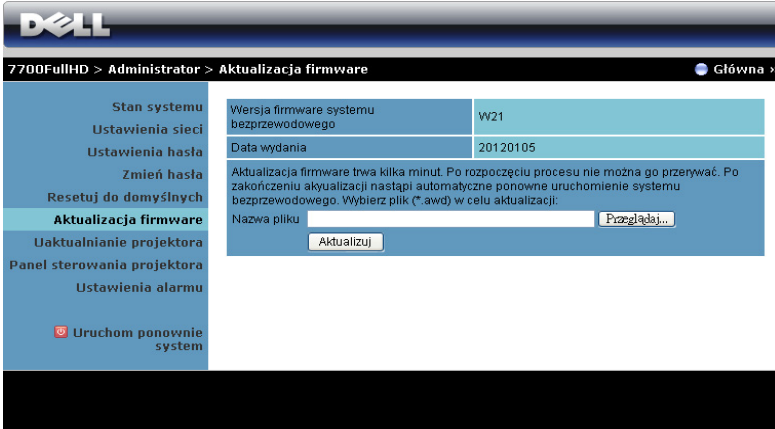
Użyj strony Aktualizacja firmware do aktualizacji firmware połączenia bezprzewodowego projektora.



 **UWAGA:** Wyłącz i włącz Bezprzewodowa/sieć, używając OSD do ponownego uruchomienia karty sieciowej projektora. po pomyślnej aktualizacji firmware.

Aby rozpocząć aktualizację firmware wykonaj następujące czynności:

- 1 Naciśnij **Przejrzyj** , aby wybrać plik do aktualizacji.
- 2 Kliknij przycisk **Aktualizuj** w celu rozpoczęcia. Zaczekaj na wykonanie przez system aktualizacji firmware w urządzeniu.

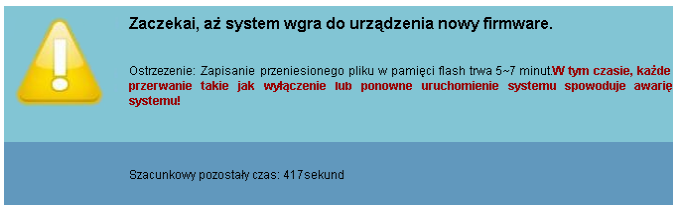

 **OSTRZEŻENIE:** Nie należy przerywać procesu aktualizacji, może to spowodować uszkodzenie systemu!

- 3 Kliknij **Potwierdź** po zakończeniu aktualizacji.



Uaktualnianie projektora

Użyj strony Uaktualnianie projektora w celu aktualizacji firmware projektora.

The screenshot shows the Dell OSD interface. At the top, the Dell logo is visible. Below it, the breadcrumb path reads "7700FullHD > Administrator > Uaktualnianie projektora". A "Główna" button is in the top right. The left sidebar contains menu items: "Stan systemu", "Ustawienia sieci", "Ustawienia hasła", "Zmień hasła", "Resetuj do domyślnych", "Aktualizacja firmware", "Uaktualnianie projektora" (highlighted), "Panel sterowania projektora", "Ustawienia alarmu", and "Uruchom ponownie system". The main content area shows "Wersja oprogramowania układowego projektora" as "M0R001". Below this is a warning: "Pozycja ta umożliwia aktualizowanie oprogramowania układowego projektora. Wykonanie aktualizacji trwa kilka minut. Nie należy przerywać rozpoczętego procesu aktualizacji. Wybierz plik oprogramowania układowego projektora (*.bin) w celu uaktualnienia." There is a text input field for "Nazwa pliku" with a "Przejdź..." button and an "Aktualizuj" button.

 **UWAGA:** Wyłącz i włącz Bezprzewodowa/sieć, używając OSD do ponownego uruchomienia karty sieciowej projektora. po pomyślnej aktualizacji firmware.

 **UWAGA:** Upewnij się, że jest włączony tryb sieci bezprzewodowej (domyślne ustawienie to wyłączony), wykonaj następujące czynności: Ustawienia zaawansowane -> Ustawienia mocy -> Bezprzewodow -> Zawsze wł.

The screenshot shows the "Ustawienia zaawansowane" menu for the Dell 7700FullHD projector. The menu items are: "Ust. obrazu", "Ust. wyświetl.", "Ust. projektora", "Ustawienia LAN", "Ustaw. bezprz.", "Ustawienia menu", "Ustawienia mocy", "Ust. PIP", and "Informacje". The "Ustawienia zaawansowane" menu is expanded to show: "Szybkie wyl." (with a right arrow pointing to "WYL."), "Oszcz. Energii" (with a right arrow pointing to "120 min."), "Bezprzewodow" (highlighted in blue, with a right arrow pointing to "Zawsze wł."), "Wyjście VGA" (with a right arrow pointing to "Wyl. przy oczek."), "Tryb lampy" (with a right arrow pointing to "Normalny"), and "Zer. cz. pracy lam." (with a right arrow pointing to "Naciś." and a checkmark).

Aby rozpocząć aktualizację firmware wykonaj następujące czynności:

- 1 Podłącz przewód zasilający, po czym projektor przejdzie do trybu oczekiwania.
- 2 Podłącz do projektora kabel LAN i komputer.

- Otwórz przeglądarkę Internetu, a następnie wprowadź adres IP (domyślny adres IP to 192.168.100.10).
- Na stronie sieci web **Uaktualnianie projektora**, naciśnij **Przeglądaj**, aby wybrać plik do aktualizacji.
- Kliknij przycisk **Aktualizuj** w celu rozpoczęcia. Zaczekaj na wykonanie przez system aktualizacji firmware w urządzeniu.

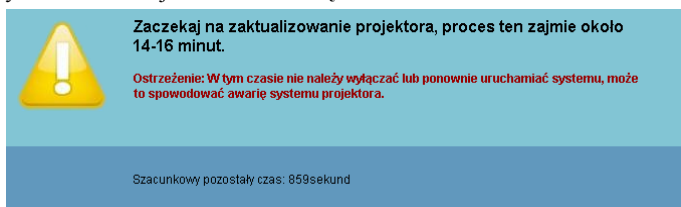

UWAGA: Zaświecą się diody LED **Temp** i **Lamp** (Bursztynowe światło).



OSTRZEŻENIE: Nie należy przerywać procesu aktualizacji, może to spowodować uszkodzenie systemu!

- Kliknij **Potwierdź** po zakończeniu aktualizacji.



Panel sterowania projektora

7700FULLHD > Administrator > Panel sterowania projektora Główna >

Informacje o projektorze

Status projektora	Wł.	Odśwież
Oszczędzanie energii	120 min. <input type="button" value="Wł. zasil."/> <input type="button" value="WYŁĄCZENIE zał"/>	
Status alarmu	Dobra	<input type="button" value="usuń"/>

Kontrola obrazu

Tryb działania	<input type="radio"/> Tryb normalny <input type="radio"/> Tryb ECO
Tryb Projektor	Projekcja z przodu - Bliurko <input type="button" value="v"/>
Wybór źródła	Wyświetlacz bezprzewodowy <input type="button" value="v"/>
Tryb Video	Tryb Prezentacja <input type="button" value="v"/>
Pusty ekran	<input type="radio"/> Wł. <input checked="" type="radio"/> WYŁ.
Współcz. kształtu	<input checked="" type="radio"/> Oryg. <input type="radio"/> 4:3 <input type="radio"/> Wide
Jasność	46 <input type="text"/> (0-100) <input type="button" value="Ustaw"/>
Kontrast	50 <input type="text"/> (0-100) <input type="button" value="Ustaw"/>

Sterowanie audio

Wejście audio	Bezprzewodowa/LAN <input type="button" value="v"/>
Głośność	10 <input type="text"/> (0-20) <input type="button" value="Ustaw"/>
Głośnik	<input type="radio"/> Wł. <input type="radio"/> WYŁ.

Panel sterowania projektora

- Stan systemu
- Ustawienia sieci
- Ustawienia hasła
- Zmień hasła
- Resetuj do domyślnych
- Aktualizacja firmware
- Uaktualnianie projektora
- Ustawienia alarmu
- Uruchom ponownie system

Informacje o projektorze

- Status projektora:** Dostępnych jest pięć stanów: Lampa włączona, Wstrzymanie, Oszczędzanie energii, Chłodzenie i Rozgrzewanie. Kliknij **Odśwież**, aby odświeżyć ustawienia stanu i sterowania.
- Oszczędzanie energii:** Oszczędzanie energii można ustawić na Wł., 30, 60, 90 lub 120 minut. Więcej informacji znajduje się w części "Oszcz. Energii" na stronie 52.
- Status alarmu:** Dostępne są trzy stany alarmu: Ostrzeżenie o lampie, o przewidywanym, szybkim zużyciu lampy oraz ostrzeżenie o temperaturze. Po uaktywnieniu któregośkolwiek z tych alarmów, projektor może zostać zablokowany w trybie zabezpieczenia. Aby opuścić tryb zabezpieczenia, kliknij przycisk **Usuń** w celu usunięcia stanu alarmu przed włączeniem zasilania projektora.

Kontrola obrazu

- **Tryb działania:** Umożliwia wybór trybu działania. Dostępne są dwie opcje: Tryb Normalny i Tryb ECO.
- **Tryb Projektor:** Umożliwia wybór trybu projektora, w zależności od sposobu montażu projektora. Dostępne są cztery tryby projekcji: Projekcja z przodu - Biurko, Projekcja z przodu - Montaż sufitowy, Projekcja z tyłu - Biurko i Projekcja z tyłu - Montaż sufitowy.
- **Wybór źródła:** Menu Wybór źródła umożliwia wybór źródła wejścia projektora. Można wybrać VGA-A, VGA-B, S-Video, Composite Video, HDMI-A, HDMI-B, RCA Component, Wyświetlacz bezprzewodowy, Wyświetlacz USB lub Przeglądarka USB.
- **Tryb Video:** Wybierz tryb, aby zoptymalizować wyświetlanie obrazu w oparciu o sposób używania projektora:
 - **Prezentacja:** Najlepsza dla slajdów prezentacji.
 - **Jasny:** Maksymalna jasność i kontrast.
 - **Film:** Do oglądania filmów i zdjęć
 - **sRGB:** Zapewnia bardziej dokładne odwzorowanie kolorów.
 - **Własne:** Ustawienia preferowane przez użytkownika.
- **Pusty ekran:** Można wybrać Wł. lub Wył.
- **Współcz. kształtu:** Umożliwia wybór współczynnika kształtu w celu regulacji wyglądu obrazu.
- **Jasność:** Wybierz wartość w celu regulacji jasności obrazu.
- **Kontrast:** Wybierz wartość w celu regulacji kontrastu wyświetlania.

Kliknij przycisk **Kontrola audio** w celu automatycznej regulacji ustawień.

Sterowanie audio

- **Wejście audio:** Wybierz źródło wejścia. Dostępne opcje to: Wej. anal., HDMI-A, HDMI-B i Bezprz./LAN.
- **Głośność:** Wybór wartości głośności audio (0~20).
- **Głośnik:** Wybierz **Wł.**, aby włączyć funkcję audio lub **Wył.**, aby wyłączyć funkcję audio.

Kliknij przycisk **Zerow. do fabr.**, aby przywrócić domyślne ustawienia fabryczne.

Ustawienia alarmu

7700FullHD > Administrator > Ustawienia alarmu Główna »

Ustawienia alarmu

Włącz Wyłącz Test alarmu e-mail

Do: [] @ []

Cc: [] @ []

Od: [] @ []

Temat: 7700FullHD-D05698.Alert

Ustawienia SMTP

Serwer SMTP pol. wych.: []

Nazwa użytkownika: []

Hasło: []

Warunek alarmu

Ostrzeżenie lampy

Krótki czas użyteczności lampy

Ostrzeżenie temperatury

Powiadomienie e-mail

- **Powiadomienie e-mail:** Można ustawić, czy ma być wysyłane powiadomienie przez e-mail (Włącz) lub nie (Wyłącz).
- **Do/Cc/Od:** Można wprowadzić adres e-mail nadawcy (Od) i odbiorców (Do/Cc), aby odebrać powiadomienie, gdy wystąpi nienormalne działanie lub pojawi się ostrzeżenie.
- **Temat:** Wprowadzenie wiersza tematu wiadomości e-mail.

Kliknij przycisk **Test alarmu e-mail**, aby sprawdzić ustawienia alarmu e-mail.

Ustawienia SMTP

- **Serwer SMTP pol. wych.**, **Nazwa użytkownika**, i **Hasło** powinny zostać dostarczone przez administratora sieci lub MIS.

Warunek alarmu

- Można wybrać warunki nienormalnego działania lub ostrzeżenia wysyłane przez e-mail. Gdy wystąpią warunki alarmu, do odbiorców (Do/Cc) zostanie wysłane powiadomienie e-mail.

Kliknij przycisk **Zapisz** w celu zapisania ustawień.



UWAGA: Alarm e-mail jest przeznaczony do działania ze standardowym serwerem SMTP, z wykorzystaniem domyślnego portu 25. Nie jest obsługiwane szyfrowanie i uwierzytelnianie (SSL lub TLS).

Uruchom ponownie system

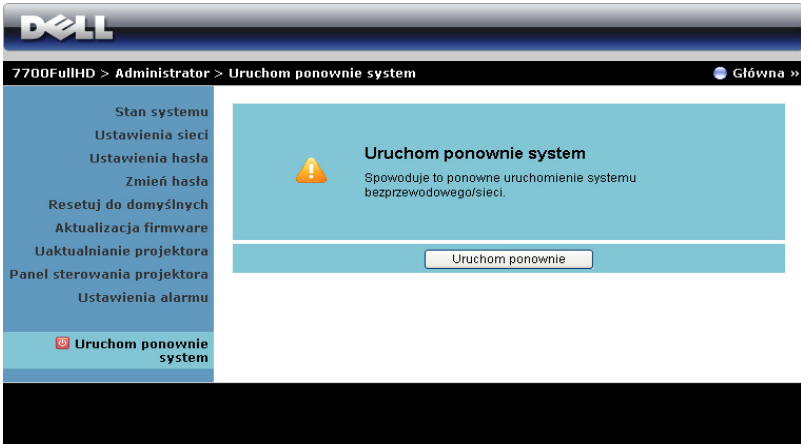

Kliknij **Uruchom ponownie** w celu ponownego uruchomienia systemu.

Crestron

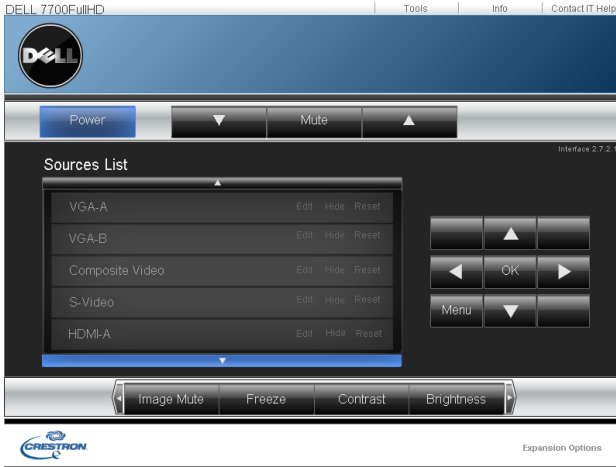

Do funkcji Crestron.

FAQ:

Chciałbym uzyskać zdalny dostęp do projektora przez Internet. Jakie jest najlepsze ustawienie przeglądarki?

Aby uzyskać najlepsze ustawienie dla przeglądarki, wykonaj czynności poniżej:

1 Otwórz **Panel sterowania** → **Opcje Internetowe** → **zakładka Ogólne** → **Tymczasowe pliki Internetowe** → **Ustawienia** → Wybierz **Każda wizyta na stronach**.

2 Niektóre programy typu firewall lub programy antywirusowe mogą blokować aplikację HTTP. Jeśli to możliwe należy wyłączyć firewall lub program antywirusowy.

Chciałbym uzyskać zdalny dostęp do projektora przez Internet. Jaki numer portu należy otworzyć dla projektora w firewallu?

Poniżej podano porty TCP/IP wykorzystywane przez projektor.

UDP/TCP	Port Numer	Opis
TCP	80	Konfiguracja przez sieć web (HTTP)
UDP/TCP	25	SMTP: używany do normalnych połączeń e-mail pomiędzy serwerami pocztowymi
UDP/TCP	161	SNMP: Prosty protokół zarządzania siecią
UDP	9131	AMX: używany do wykrywania AMX

Dlaczego nie można uzyskać dostępu do projektora przez Internet?

1 Sprawdź, czy posiadany komputer/laptop jest podłączony do Internetu.

2 Sprawdź u MIS lub administratora sieci, czy komputer/laptop znajduje się w tej samej podsieci.

Dlaczego nie można uzyskać dostępu do serwera SMTP?

- 1 Sprawdź u MIS lub u administratora sieci, czy jest otwarta dla projektora funkcja serwera SMTP i czy adres IP przydzielony do projektora może uzyskać dostęp do serwera SMTP. Numer portu gniazda SMTP to 25, nie można go zmienić.
- 2 Sprawdź, czy są prawidłowo ustawione serwer poczty wychodzącej SMTP, nazwa użytkownika i hasło.
- 3 Niektóre serwery SMTP sprawdzają, czy adres pocztowy "Od" nawiązuje do "Nazwa użytkownika" i "Hasło". Na przykład, używany jest adres test@dell.com jako adres pocztowy w polu "Od". Należy także użyć informacji o koncie test@dell.com dla opcji Nazwa użytkownika i hasło w celu zalogowania na serwerze SMTP.

Dlaczego nie można odebrać testowej wiadomości e-mail z alarmem, nawet jeśli projektor wskazał już, że testowa wiadomość e-mail została wysłana?

Może to być spowodowane tym, że serwer SMTP rozpoznał wiadomość e-mail z alarmem jako spam lub może się to wiązać z ograniczeniem serwera SMTP. Sprawdź u MIS lub u administratora sieci ustawienie dla serwera SMTP.

Konfiguracja firewala i FAQ

P: Dlaczego nie można uzyskać dostępu do strony zarządzania przez sieć web?

O: Konfiguracja firewala komputera uniemożliwia dostęp do strony sieci web zarządzania. Sprawdź następujące ustawienia konfiguracji.

Zabezpieczenie przez firewall	Konfiguracja
McAfee Security Center	<ol style="list-style-type: none">1 Uruchom McAfee Security Center (Start > Wszystkie programy > McAfee > McAfee Security Center).2 W zakładce personal firewall plus, kliknij Podgląd listy aplikacji internetowych.3 Znajdź i wybierz z listy Projektor Dell 7700FullHD.4 Kliknij prawym przyciskiem kolumnę Pozwolenia.5 Wybierz w menu podręcznym Pozwól na pełny dostęp.
Norton AntiVirus	<ol style="list-style-type: none">1 Otwórz Norton AntiVirus (Start > Wszystkie programy > Norton AntiVirus > Norton AntiVirus).2 Kliknij menu Opcje, a następnie wybierz Norton AntiVirus.3 Na stronie Status, wybierz Internet Worm Protection.4 Znajdź i wybierz z listy programów Projektor Dell 7700FullHD.5 Kliknij prawym przyciskiem kolumnę Dostęp z Internetu.6 Wybierz w menu podręcznym Udostępnij wszystko.7 Kliknij OK.
Sygate Personal Firewall	<ol style="list-style-type: none">1 Otwórz Sygate Personal Firewall (Start > Wszystkie programy > Sygate > Sygate Personal Firewall).2 Na liście Uruchomione aplikacje, znajdź i kliknij prawym przyciskiem Projektor Dell 7700FullHD.3 Wybierz w menu podręcznym Pozwól.

Zabezpieczenie przez firewall	Konfiguracja
Windows Firewall	<ol style="list-style-type: none"> 1 Otwórz Windows Firewall (Start > Wszystkie programy > Panel sterowania). Kliknij dwukrotnie Windows Firewall. 2 W zakładce Ogólne, usuń zaznaczenie Nie pozwalaj na wyjątki. 3 W zakładce Wyjątki, kliknij przycisk Dodaj program... 4 Znajdź i wybierz z listy programów Projektor Dell 7700FullHD, a następnie kliknij OK. 5 Kliknij OK, aby potwierdzić ustawienia wyjątków.
Zone Alarm	<ol style="list-style-type: none"> 1 Otwórz Zone Alarm Firewall (Start > Wszystkie programy > Zone Labs > Zone Labs Center). 2 Na stronie Kontrola programów, znajdź i wybierz z listy Projektor Dell 7700FullHD. 3 Kliknij prawym przyciskiem kolumnę Zaufany dostęp. 4 Wybierz w menu podręcznym Pozwól. 5 Kliknij prawym przyciskiem i wybierz Pozwól dla kolumn Dostęp - Internet, Serwer - Zaufane i Serwer – Internet.

Utwórz token aplikacji

-  **UWAGA:** Ta funkcja ma zastosowanie wyłącznie do modeli z włączoną siecią bezprzewodową.

Token aplikacji umożliwia wykonanie funkcji Plug and Show poprzez użycie tokena USB.

- 1 Kliknij w aplikacji  > **Utwórz token aplikacji**.
- 2 Pojawi się następujący ekran. Kliknij **Dalej**.



- 3 Podłącz napęd flash do jednego z portów USB komputera. Wybierz napęd z listy, a następnie kliknij **Dalej**.

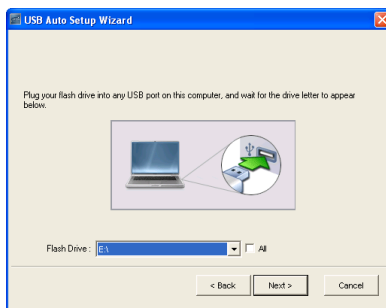

4 Kliknij **Zakończ**, aby zamknąć kreatora.



Rozwiązywanie problemów z projektorem



Jeśli występują problemy z projektorem, zapoznaj się z poniższymi wskazówkami dotyczącymi rozwiązywania problemów. Jeżeli problem nie ustępuje, skontaktuj się z firmą Dell™ (patrz Kontakt z Dell™ na stronie 115).



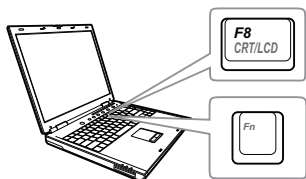

Problem

Na ekranie nie pojawia się obraz



Możliwe rozwiązanie

- Sprawdź, czy osłona obiektywu jest zdjęta i czy projektor jest włączony.
- Upewnij się, że wybrano prawidłowe źródło wejścia w menu WYB. WEJ.
- Sprawdź, czy jest aktywny zewnętrzny port graficzny. Jeśli używany jest komputer Dell™ typu laptop, naciśnij   (Fn+F8). W przypadku innych komputerów zapoznaj się z odpowiednią dokumentacją. Jeśli obrazy nie wyświetlają się prawidłowo należy wykonać aktualizację sterownika video komputera. Dla komputerów Dell, sprawdź pod adresem support.dell.com.
- Sprawdź, czy wszystkie kable są prawidłowo podłączone. Patrz "Podłączanie projektora" na stronie 10.
- Sprawdź, czy nie jest wygięta lub złamana żadna ze szpilek złączy.
- Sprawdź, czy lampa jest prawidłowo zamontowana (patrz "Wymiana lampy" na stronie 106).
- Użyj **Wzorz. Testowy w Ust. projektora** menu **Ustawienia zaawansowane**. Sprawdź prawidłowość kolorów wzorca testowego.

Problem (ciąg dalszy)	Możliwe rozwiązanie (ciąg dalszy)
Obraz częściowy, przewijany lub jest nieprawidłowo wyświetlany	<p>1 Naciśnij przycisk Kontrola audio na pilocie zdalnego sterowania lub w panelu sterowania.</p> <p>2 Jeśli używany jest przenośny komputer Dell™ należy ustawić rozdzielczość komputera na Full HD (1920 x 1080):</p> <p>a Kliknij prawym przyciskiem niezajętą część pulpitu systemu Microsoft® Windows®, kliknij Właściwości, a następnie wybierz zakładkę Ustawienia.</p> <p>b Sprawdź, czy ustawienie dla portu monitora zewnętrznego wynosi 1920 x 1080 pikseli.</p> <p>c Naciśnij   (Fn+F8).</p> <p>Jeśli wystąpią trudności w zmianie rozdzielczości lub obraz na monitorze znieruchomieje, ponownie uruchom cały sprzęt oraz projektor.</p> <p>Jeśli nie korzystasz z komputera przenośnego firmy Dell™, zapoznaj się z dokumentacją. Jeśli obrazy nie wyświetlają się prawidłowo należy wykonać aktualizację sterownika video komputera. Dla komputerów Dell, patrz support.dell.com.</p>
Na ekranie nie wyświetla się prezentacja	Jeśli używany jest przenośny komputer Dell, naciśnij   (Fn+F8).
Obraz jest niestabilny lub miga	Wyreguluj funkcję śledzenia w menu OSD Ust. wyświetl. Ustawienia zaawansowane (wyłącznie w trybie PC).
Na obrazie widoczny jest pionowy migający pas	Wyreguluj funkcję czułości w menu OSD Ust. wyświetl. Ustawienia zaawansowane (wyłącznie w trybie PC).

Problem (ciąg dalszy)	Możliwe rozwiązanie (ciąg dalszy)
Nieprawidłowe kolory obrazu	<ul style="list-style-type: none"> • Jeśli na wyświetlaczu pojawi się nieprawidłowy sygnał wyjścia z karty graficznej, ustaw typ sygnału na RGB w zakładce OSD Ust. obrazu Ustawienia zaawansowane. • Użyj Wzorz. Testowy w Ust. projektora menu Ustawienia zaawansowane. Sprawdź prawidłowość kolorów wzorca testowego.
Obraz jest nieostry	<ol style="list-style-type: none"> 1 Wyreguluj ostrość pierścieniem regulacji ostrości na obiektywie projektora. 2 Sprawdź, czy ekran projekcyjny znajduje się w odpowiedniej odległości od projektora. (3,28 stopy [1,0 m] do 39,37 stopy [12,0 m]).
Obraz rozciągnięty podczas wyświetlania DVD w formacie 16:9	<p>Projektor automatycznie wykrywa format sygnału wyjścia. Powoduje to utrzymanie współczynnika kształtu projektowanego obrazu, zgodnie z formatem sygnału wejścia z ustawieniem oryginalnym.</p> <p>Jeśli obraz jest nadal rozciągnięty, wyreguluj współczynnik proporcji w menu OSD Ust. wyświetl. Ustawienia zaawansowane.</p>
Obraz jest odwrócony	Wybierz Ust. projektora Ustawienia zaawansowane w menu OSD i wyreguluj tryb projektora.
Lampa jest spalona lub generuje trzaskające dźwięki	Gdy zbliża się koniec okresu żywotności lampy, może się ona spalić lub rozpocząć generowanie głośnych, trzaskających dźwięków. Jeśli do tego dojdzie, projektor nie włączy się ponownie. Informacje dotyczące wymiany lampy znajdują się w części "Wymiana lampy" na stronie 106.
Wskaźnik LAMPA świeci stałym bursztynowym światłem	Jeżeli wskaźnik LAMPA świeci stałym bursztynowym światłem należy wymienić lampę.

Problem (ciąg dalszy)	Możliwe rozwiązanie (ciąg dalszy)
Wskaźnik LAMP A miga bursztynowym światłem	<p>Jeśli wskaźnik LAMP A miga bursztynowym światłem, może być przerwane połączenie modułu lampy. Sprawdź moduł lampy i upewnij się, że jest prawidłowo zainstalowany.</p> <p>Jeżeli wskaźnik LAMP A i wskaźnik Zasilanie migają światłem bursztynowym, sterownik lampy jest uszkodzony i projektor wyłączy się automatycznie.</p> <p>Jeśli wskaźniki LAMP A i TEMPERATURA migają światłem bursztynowym, a wskaźnik Zasilanie świeci stałym światłem niebieskim, uszkodzone jest pokrętko kolorów i projektor wyłączy się automatycznie.</p> <p>Aby wyłączyć tryb zabezpieczenia, naciśnij i przytrzymaj przez 10 sekund przycisk Zasilanie.</p>
Wskaźnik TEMPERATURA świeci ciągłym bursztynowym światłem	Projektor jest przegrzany. Wyświetlacz wyłączy się automatycznie. Gdy projektor ochłodzi się, wyświetlacz można włączyć ponownie. Jeżeli problem nie ustępuje, skontaktuj się z firmą Dell™.
Wskaźnik TEMPERATURA świeci migającym światłem pomarańczowym	Jeśli awarii ulegnie wentylator projektora, projektor wyłączy się automatycznie. Spróbuj wyłączyć tryb projektora naciskając i przytrzymując przycisk Zasilanie przez 10 sekund. Zaczekaj około 5 minut i spróbuj ponownie włączyć zasilanie. Jeżeli problem nie ustępuje, skontaktuj się z firmą Dell™.
Menu OSD nie pojawia się na ekranie	Spróbuj nacisnąć przycisk Menu na panelu przez 15 sekund, aby odblokować menu ekranowe OSD. Sprawdź Blokada menu na stronie 49.
Pilot zdalnego sterowania nie pracuje prawidłowo lub działa w ograniczonym zakresie	Baterie mogą być rozładowane. Sprawdź, czy promień laser emitowany przez pilota nie jest zbyt słaby. Jeśli tak, wymień baterie AAA na 2 nowe.

Objaśnienie sygnałów

Status projektora	Opis	Przyciski sterujące		Wskaźnik	
		Zasilanie	TEMPERATURA (Bursztynowy)	LAMPA (Bursztynowy)	
Tryb oczekiwania	Projektor w trybie oczekiwania Gotowy do włączenia zasilania.	NIEBIESKIE Migający	Wył.	Wył.	Wył.
Tryb rozgrzewania	Projektor wymaga trochę czasu na rozgrzanie i włączenie zasilania.	NIEBIESKIE	Wył.	Wył.	Wył.
Włączona lampa	Projektor znajduje się w trybie normalnym, gotowy do wyświetlania obrazu. <input checked="" type="checkbox"/> Uwaga: Brak dostępu do menu OSD.	NIEBIESKIE	Wył.	Wył.	Wył.
Tryb chłodzenia	Projektor wykonuje chłodzenie w celu wyłączenia.	NIEBIESKIE	Wył.	Wył.	Wył.
Chłodzenie przed trybem oszczędzania energii.	Przed przejściem do trybu oszczędzania energii, projektor wykonuje 60 sekundowe chłodzenie.	POMARAŃCZOWY	Wył.	Wył.	Wył.
Przegrzany projektor	Moga być zablokowane szczeliny wentylacyjne lub temperatura otoczenia wzrosła powyżej 35 °C. Projektor wyłączy się automatycznie. Upewnij się, że nie są zablokowane szczeliny przepływu powietrza oraz, że temperatura otoczenia mieści się w dopuszczalnym zakresie. Jeżeli problem nie ustępuje, skontaktuj się z firmą Dell.	Wył.	POMARAŃCZOWY	Wył.	Wył.
Przegrzany moduł lampy	Moduł lampy jest przegrzany. Moga być zablokowane szczeliny wentylacyjne. Projektor wyłączy się automatycznie. Gdy projektor ochłodzi się, wyświetlacz można włączyć ponownie. Jeżeli problem nie ustępuje, skontaktuj się z firmą Dell.	POMARAŃCZOWY	POMARAŃCZOWY	Wył.	Wył.
Uszkodzenie wentylatora	Uszkodzenie jednego z wentylatorów. Projektor wyłączy się automatycznie. Jeżeli problem nie ustępuje, skontaktuj się z firmą Dell.	Wył.	POMARAŃCZOWY Migający	Wył.	Wył.
Uszkodzenie sterownika lampy	Nastąpiło uszkodzenie sterownika lampy. Projektor wyłączy się automatycznie. Odłącz przewód zasilający po trzech minutach, a potem ponownie włącz wyświetlacz. Jeżeli problem nie ustępuje, skontaktuj się z firmą Dell.	POMARAŃCZOWY Migający	Wył.	POMARAŃCZOWY Migający	POMARAŃCZOWY Migający
Uszkodzenie koła kolorów	Nie można uruchomić koła kolorów. Projektor został uszkodzony i wyłączy się automatycznie. Odłącz przewód zasilający po trzech minutach, a następnie włącz projektor. Jeżeli problem nie ustępuje, skontaktuj się z firmą Dell.	NIEBIESKIE	POMARAŃCZOWY Migający	POMARAŃCZOWY Migający	POMARAŃCZOWY Migający
Awaria lampy	Uszkodzona lampa. Wymień lampę.	Wył.	Wył.	Wył.	POMARAŃCZOWY
Awaria - zasilanie prądem stałym (+12V)	Przerwane zostało zasilanie. Projektor wyłączy się automatycznie. Odłącz przewód zasilający po trzech minutach, a następnie włącz projektor. Jeżeli problem nie ustępuje, skontaktuj się z firmą Dell.	POMARAŃCZOWY Migający	POMARAŃCZOWY	POMARAŃCZOWY	POMARAŃCZOWY
Nie powiodło się połączenie modułu lampy	Połączenie modułu lampy mogło zostać przerwane. Sprawdź moduł lampy i upewnij się, że jest prawidłowo zainstalowany. Jeżeli problem nie ustępuje, skontaktuj się z firmą Dell.	Wył.	Wył.	Wył.	POMARAŃCZOWY Migający

Wymiana lampy

OSTRZEŻENIE: Przed rozpoczęciem jakichkolwiek procedur opisanych w tej części należy wykonać Instrukcje bezpieczeństwa zgodnie z opisem na stronie 8.

Lampę należy wymienić, kiedy na ekranie pojawi się komunikat **"Zbliża się koniec żywotności lampy dla operacji wymagających pełnej mocy. Zalecana wymiana! www.dell.com/lamps".** Jeśli problem nie ustępuje po wymianie lampy, skontaktuj się z firmą Dell™. Aby uzyskać więcej informacji, patrz Kontakt z firmą Dell™ na stronie 115.

OSTRZEŻENIE: Aby zapewnić bezpieczne i optymalne warunki działania projektora należy użyć oryginalną lampę.

OSTRZEŻENIE: Podczas użytkowania lampa rozgrzewa się do wysokiej temperatury. Przed przystąpieniem do wymiany lampy projektor powinien stygnąć przynajmniej przez 30 minut.

OSTRZEŻENIE: Nie wolno dotykać żarówki ani żadnej szklanej części lampy. Lampy projektora są bardzo delikatne i mogą się pociłuc po dotknięciu. Pociłuczone kawałki szkła są ostre i mogą spowodować obrażenia.

OSTRZEŻENIE: Po pociłuczeniu lampy należy usunąć z projektora wszystkie kawałki szkła i wyrzucić je lub przetworzyć zgodnie z prawem stanowym, lokalnym lub federalnym. Dalsze informacje można uzyskać pod adresem www.dell.com/hg.

- 1 Wyłącz projektor i odłącz przewód zasilania.
- 2 Pozostaw projektor na co najmniej 30 minut, aż ostygnie.
- 3 Poluzuj 2 śruby zabezpieczające pokrywę lampy, a następnie zdejmij pokrywę.
- 4 Poluzuj 2 śruby mocujące lampę.
- 5 Wyjmij lampę, chwytając za jej metalowy uchwyt.

UWAGA: Firma Dell™ może zażądać zwrotu do Dell™ lampy wymienionej zgodnie z warunkami gwarancji. W przeciwnym razie należy skontaktować się z lokalną placówką utylizacji odpadów, aby uzyskać adres najbliższego punktu składowania odpadów.

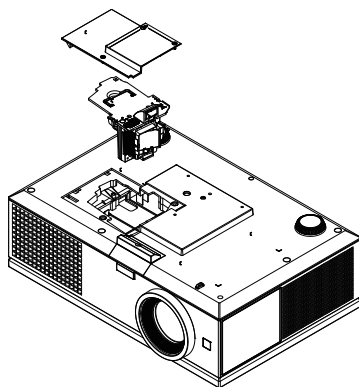

- 6 Wymień lampę na nową.
- 7 Dokręć dwie śruby mocujące lampę.
- 8 Zdejmij pokrywę lampy i dokręć dwie śruby.
- 9 Czas używania lampy można zresetować poprzez wybór "Tak" dla **Zer. cz. pracy lam.** w OSD **Ustawienia mocy** menu **Ustawienia zaawansowane** (patrz Ustawienia zasilania menu Ustawienia zaawansowane na stronie 52). Jeśli zmieniony został nowy moduł lampy, projektor automatycznie wykryje i zresetuje licznik godzin pracy lampy.



OSTRZEŻENIE: Utylizacja lampy (tylko USA)

 LAMPA(Y) ZNAJDUJĄCA SIĘ W TYM PRODUKCIE ZAWIERA RTĘĆ I NALEŻY JĄ PODDAĆ RECYKLINGOWI LUB USUNĄĆ ZGODNIE Z PRZEPISAMI LOKALNYMI, STANOWYMI LUB FEDERALNYMI. DALSZE INFORMACJE MOŻNA UZYSKAĆ POD ADRESEM WWW.DELL.COM/HG LUB SKONTAKTOWAĆ SIĘ Z ELECTRONIC INDUSTRIES ALLIANCE, POD ADRESEM WWW.EIAE.ORG. INFORMACJE DOTCZĄCE USUWANIA LAMPY, MOŻNA SPRAWDZIĆ POD ADRESEM WWW.LAMPRECYCLE.ORG.

Specyfikacje

Zawór świetlny	0,95" 1080p DMD, DarkChip2™
Jasność	5000 lumenów ANSI (maksymalnie)
Współczynnik kontrastu	2500:1 (Naturalne) 10000:1 (Dynamiczne) 20000:1 (Statyczne)
Równomierność	Typowa 85% (standard japoński - JBMA)
Liczba pikseli	1920 x 1080 (1080p)
Współcz. kształtu	16:9
Liczba wyświetlanych kolorów	1,07 miliona kolorów (z funkcją Dithering)
Szybkość koła kolorów	2X
Obiektyw projekcyjny	F-Stop: F/ 2,6~2,9 Długość ogniskowej, f=39,12~46,94 mm Obiektyw o ręcznym powiększeniu 1,2X Współczynnik rzutu projekcji =1,85~2,22 szeroki i tele Współczynnik przesunięcia: 115 ± 5%
Wymiary ekranu projekcyjnego	20,3~292,9 cali (przekątna)
Odległość od ekranu	3,28~39,37 stopy (1 m ~ 12 m)
Zgodność ze standardami obrazu wideo	Composite Video / S-Video: NTSC (J, M, 4.43), PAL (B, D, G, H, I, M, N, Nc, 60), SECAM (B, D, G, K, K1, L) Wejście HDMI i Component Video (przez VGA i YPbPr RCA): 1080i/p, 720p, 576i/p, 480i/p
Zasilanie	Uniwersalny zasilacz prądu zmiennego 100-240 50-60 Hz z wejściem PFC

Zużycie energii Tryb normalny: Prąd zmienny 525 W ± 10% @ 110 V
Tryb Eco: Prąd zmienny 430 W ± 10% @ 110 V
Tryb oszczędzania energii: <20 W (Włączona sieć bezprzewodowa i sieć)
Tryb oczekiwania: < 0,5 W (Wyłączona sieć, wyjście VGA i sieć bezprzewodowa)

Audio 2 głośnik x 5 Wat (RMS)

Poziom hałasu 39 dB(A) w trybie normalnym, 36 dB(A) w trybie ekonomicznym

Ciężar 16 funta (7,26 kg)

Wymiary (szer. x wys. x gł.) 17,01 x 5,31 x 11,42 cala (432 x 135 x 290 mm)

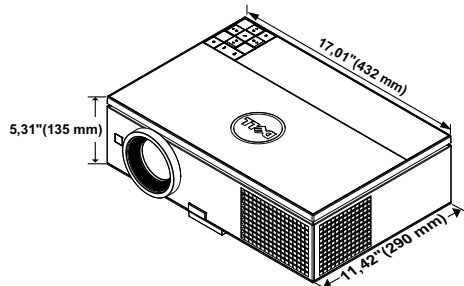

Parametry otoczenia Temperatura działania: 5 °C - 35°C (41°F - 95°F)

Wilgotność: Maksymalnie 80 %

Temperatura przechowywania: 0 °C - 60 °C (32 °F - 140 °F)

Wilgotność: Maksymalnie 90 %

Temperatura dostawy: -20 °C - 60°C (-4 °F - 140°F)

Wilgotność: Maksymalnie 90 %

Złącza wejścia/wyjścia Zasilanie: Jedno gniazdo prądu zmiennego (3-pinowe wejście C14)

Wejście VGA: Dwa 15-pinowe złącza D-sub (Niebieskie), VGA-A i VGA-B, dla analogowych sygnałów wejścia RGB/Component.

Wyjście VGA: Jedno 15-pinowe złącze D-sub (Czarne) dla połączenia VGA-A loop through.

Wejście Component Video: Jeden zestaw złącza RCA (RGB) dla sygnału wejścia component.

Wejście S-Video: Jedno standardowe 4-pinowe mini-DIN

Złącze S-Video dla sygnału Y/C.

Wejście Composite Video: Jedno żółte gniazdo RCA dla sygnału CVBS.

Wejście HDMI: Jedno złącze HDMI do obsługi HDMI 1.3. Zgodność z HDCP.

Analogowe wejście audio: Jedno 3,5 mm gniazdo telefoniczne stereo mini (Niebieskie).

Zmienne wyjście audio: Jedno 3,5 mm mini gniazdo telefoniczne stereo (Zielone).

Port USB (typ A): Jedno złącze USB dla wizjera zdjęć/PtG (format JPG/PPT).

Port USB (typ B): Jedno gniazdo USB slave do obsługi pilota zdalnego sterowania i jedno złącze USB do obsługi wyświetlacza USB.

Port RS232: Jedno 9-pinowe gniazdo D-sub do komunikacji RS232.

Port RJ45: Jedno złącze RJ45 do sterowania projektorem przez sieć i do wyświetlacza LAN.

Wyjście 12 V: Jedno wyjście przekaźnika prądu stałego 12V/200mA do automatycznego napędu ekranu.

Klucz bezprzewodowy	<p>Standard połączenia bezprzewodowego: IEEE802.11b/g/n</p> <p>Połączenie bezprzewodowe: Jedno złącze WiFi USB (typ A) do obsługi klucza bezprzewodowego (interfejs USB, opcjonalny).</p> <p>System operacyjny: Windows 7/Vista/XP/2000, MAC OS X</p> <p>Obsługa: Slajdy prezentacji i sterowanie projektorem.</p> <p>Umożliwia jednoczesne podłączenie do 30 użytkowników.</p> <p>Podział ekranu 4-do-1. Umożliwia projekcję na ekranie czterech slajdów prezentacji.</p> <p>Tryb Sterowanie konferencją.</p> <p>Obsługa projekcji audio (wymagana instalacja dodatkowego sterownika)</p> <p>Obsługa strumienia Video (do 720p)</p>
Lampa	<p>Lampa Philips 400 W z możliwością wymiany przez użytkownika (do 2000 godzin w trybie eco; do 1500 godzin w trybie normalnym)</p>



UWAGA: Klasyfikacja żywotności lampy dla dowolnego projektora, to jedynie miara zmniejszania się jasności i nie stanowi specyfikacji czasu do awarii lampy i zaprzestania świecenia. Żywotność lampy jest określona jako czas, w którym więcej niż 50 procent przykładowej grupy lamp zmniejszy jasność o około 50 procent znamionowych lumenów dla określonej lampy. Nie można zapewnić określonej żywotności lampy. Rzeczywista długość użytecznego działania lampy projektora zależy od warunków działania i sposobów wykorzystania. Używanie projektora w trudnych warunkach, takich jak zapylenie, wysokie temperatury, wiele godzin codziennej pracy i przerwy zasilania, prawdopodobnie spowodują skrócenie żywotności lampy lub przyczynią się do awarii lampy.

Przydział pinów RS232

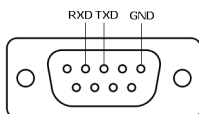

Protokół RS232

- Ustawienia komunikacji

Ustawienia połączeń	Wartość
Szybkość transmisji	19.200
Bity danych	8
Parzystość	Brak
Bity stopu	1

- **Typy poleceń**

Aby włączyć menu OSD i wyregulować ustawienia.

- **Składnia polecenia sterującego (z komputera do projektora)**

[H][AC][SoP][CRC][ID][SoM][COMMAND]

- **Przykład:** Polecenie Zasilanie włączone (Wyślij najpierw niski bajt)

--> 0xBE, 0xEF, 0x10, 0x05, 0x00, 0xC6, 0xFF, 0x11, 0x11, 0x01, 0x00, 0x01

- **Lista poleceń sterujących**

W celu obejrzenia najnowszego kodu RS232, przejdź do witryny Dell Support, pod adresem: support.dell.com.

Źródła kombinacji PIP

	HDMI-A	HDMI-B	VGA-A	VGA-B	Component
HDMI-A	Nie	Nie	Tak	Tak	Tak
HDMI-B	Nie	Nie	Tak	Tak	Tak
VGA-A	Tak	Tak	Nie	Nie	Nie
VGA-B	Tak	Tak	Nie	Nie	Nie
Component	Tak	Tak	Nie	Nie	Nie
S-Video	Tak	Tak	Nie	Nie	Nie
Composite	Tak	Tak	Nie	Nie	Nie
Wyświetlacz bezprzewodowy	Nie	Nie	Tak	Tak	Tak
Wyświetlacz USB	Nie	Nie	Tak	Tak	Tak
Przeglądarka USB	Nie	Nie	Tak	Tak	Tak

	S-Video	Composite	Wyświetlacz bezprzewodowy	Wyświetlacz USB	Przeglądarka USB
HDMI-A	Tak	Tak	Nie	Nie	Nie
HDMI-B	Tak	Tak	Nie	Nie	Nie
VGA-A	Nie	Nie	Tak	Tak	Tak
VGA-B	Nie	Nie	Tak	Tak	Tak
Component	Nie	Nie	Tak	Tak	Tak
S-Video	Nie	Nie	Tak	Tak	Tak
Composite	Nie	Nie	Tak	Tak	Tak
Wyświetlacz bezprzewodowy	Tak	Tak	Nie	Nie	Nie
Wyświetlacz USB	Tak	Tak	Nie	Nie	Nie
Przeglądarka USB	Tak	Tak	Nie	Nie	Nie

Tryby zgodności(Analogowy/Cyfrowy)

Rozdziel.	Częstotliwość odświeżania (Hz)	Częstotliwość synchronizacji poziomej (KHz)	Zegar pikseli (MHz)
640 x 350	70,087	31,469	25,175
640 x 480	59,940	31,469	25,175
640 x 480 p60	59,940	31,469	25,175
720 x 480 p60	59,940	31,469	27,000
720 x 576 p50	50,000	31,250	27,000
720 x 400	70,087	31,469	28,322
640 x 480	75,000	37,500	31,500
848 x 480	60,000	31,020	33,750
640 x 480	85,008	43,269	36,000
800 x 600	60,317	37,879	40,000
800 x 600	75,000	46,875	49,500
800 x 600	85,061	53,674	56,250
1024 x 768	60,004	48,363	65,000
1280 x 720 p50	50,000	37,500	74,250
1280 x 720 p60	60,000	45,000	74,250
1920 x 1080 i50	50,000	28,125	74,250
1920 x 1080 i60	60,000	33,750	74,250
1280 x 720	59,855	44,772	74,500
1024 x 768	75,029	60,023	78,750
1280 x 800	59,810	49,702	83,500
1366 x 768	59,790	47,712	85,500
1360 x 768	60,015	47,712	85,500
1024 x 768	84,997	68,677	94,500
1440 x 900	59,887	55,935	106,500
1152 x 864	75,000	67,500	108,000
1280 x 960	60,000	60,000	108,000
1280 x 1024	60,020	63,981	108,000
1152 x 864	85,000	77,095	119,651
1400 x 1050	59,978	65,317	121,750
1280 X 800	84,880	71,554	122,500
1280 x 1024	75,025	79,976	135,000
1440 X 900	74,984	70,635	136,750
1680 x 1050	59,954	65,290	146,250
1280 x 960	85,002	85,938	148,500
1920 x 1080	60,000	67,500	148,500
1400 X 1050	74,867	82,278	156,000
1280 x 1024	85,024	91,146	157,000
1440 X 900	84,842	80,430	157,000
1600 x 1200	60,000	75,000	162,000

Kontakt z firmą Dell

Połączenia dla klientów ze Stanów Zjednoczonych, pod numerem 800-WWW-DELL (800-999-3355).



UWAGA: Przy braku aktywnego połączenia z Internetem, informacje kontaktowe można znaleźć na fakturze, opakowaniu, rachunku lub w katalogu produktów Dell.

Dell™ udostępnia kilka opcji pomocy i serwisu online i przez połączenie telefoniczne. Dostępność zależy od kraju i produktu, a niektóre usługi mogą nie być dostępne w danym regionie. Kontakt z firmą Dell w sprawie sprzedaży, pomocy technicznej lub usług dla klienta:

- 1 Odwiedź witrynę **support.dell.com**.
- 2 Wybierz kraj lub region w menu rozwijanym **Wybierz kraj/region** w dolnej części strony.
- 3 Kliknij **Kontakt** w lewej części strony.
- 4 Wybierz odpowiednią usługę lub łącze pomocy w zależności od potrzeb.
- 5 Wybierz wygodną metodę kontaktu z firmą Dell.

Dodatek: Słownik

LUMENY ANSI — Standard pomiaru jasności. Obliczenie wykonuje się poprzez podzielenie metra kwadratowego obrazu na dziewięć równych kwadratów, mierząc luksy (lub jasność) odczytu centralnej części każdego kwadratu i uśredniając wartości z dziewięciu punktów.

WSPÓŁCZ. KSZTAŁTU — Najbardziej popularny współczynnik kształtu to 4:3 (4 na 3). Starsze formaty obrazu telewizora i video komputerów wykorzystywały współczynnik kształtu 4:3; co oznacza, że szerokość obrazu wynosi 4/3 wysokości.

Jasność — Ilość światła emitowanego z wyświetlacza lub z ekranu projekcji albo z urządzenia do projekcji. Jasność projektora mierzona jest w lumenach ANSI.

Temperatura barwowa — Wygląd bieli obrazu. Niska temperatura barwowa to cieplejsze światło (więcej koloru żółtego/czerwonego), a wysoka temperatura barwowa to zimniejsze światło (więcej niebieskiego). Standardową jednostką temperatury barwowej jest Kelvin (K).

Component Video — Metoda dostarczana sygnału video w formacie, który składa się z sygnału luminancji i dwóch separowanych sygnałów chrominancji i są zdefiniowane jako Y'Pb'Pr' dla składowych analogowych i Y'Cb'Cr' dla składowych cyfrowych. Sygnał Component video jest dostępny w odtwarzaczach DVD.

Composite Video — Sygnał video łączący składowe luma (jasność), chroma (kolor), burst (odniesienie koloru) oraz sync (pozioma i pionowa synchronizacja sygnałów) w formie sygnału pojedynczej parze przewodów. Dostępne są trzy rodzaje formatów, NTSC, PAL oraz SECAM.

Skompresowana rozdzielczość — Jeśli obrazy wejścia mają wyższą rozdzielczość niż natywna rozdzielczość projektora, wynikowy obraz jest przeskalowywany do natywnej rozdzielczości projektora. Natura kompresji urządzenia cyfrowego oznacza utratę niektórych elementów obrazu.

Współczynnik kontrastu — Zakres wartości bieli i czerni obrazu lub stosunek pomiędzy ich maksymalnymi a minimalnymi wartościami. W odniesieniu do projektorów używane są dwie metody pomiaru współczynnika:

1 *Pełne włączenie/wyłączenie* — pomiar stosunku strumienia światła obrazu całkowicie białego (pełne włączenie) i strumienia światła obrazu całkowicie czarnego (pełne wyłączenie).

2 *ANSI* — mierzy wzór 16 na przemian czarnych i białych prostokątów. W celu określenia współczynnika kontrastu *ANSI* średni strumień światła z białych prostokątów jest dzielony przez średni strumień światła czarnych prostokątów.

Kontrast *Pełne włączenie/wyłączenie* jest zawsze większy niż kontrast *ANSI* dla tego samego projektora.

dB — decybel — Jednostka używana do wyrażania względnej różnicy pomiędzy wartościami mocy lub natężenia, zwykle pomiędzy dwoma sygnałami akustycznymi lub elektrycznymi, równa dziesięciu logarytmom naturalnym stosunku pomiędzy dwoma poziomami.

Przekątna ekranu — Metoda pomiaru rozmiaru ekranu lub projektowanego obrazu. Rozmiar mierzony jest od jednego narożnika do przeciwległego narożnika. Wysokość 9 stóp, szerokość 12 stóp, przekątna ekranu 15 stóp. W tym dokumencie założono wymiary przekątnych dla tradycyjnej proporcji obrazu komputerowego 4:3, tak jak w przykładzie powyżej.

DHCP — Dynamic Host Configuration Protocol (Protokół dynamicznej konfiguracji hosta) — Protokół sieciowy, który umożliwia automatyczne przydzielanie adresu TCP/IP urządzeniu przez serwer.

DLP® — Digital Light Processing™ — Technologia wyświetlania światła odbitego opracowana przez firmę Texas Instruments, wykorzystująca małe ruchome lusterka. Światło przechodzi przez filtr barw i jest przesyłane do lusterek DLP, które tworzą kolory RGB na obrazie wyświetlanym na ekranie; znana również jako DMD.

DMD — Digital Micro-Mirror Device (Cyfrowe urządzenie mikro lusterek) — Każdy moduł DMD składa się z tysięcy przechyłanych mikroskopowych lusterek ze stopu aluminium zamontowanych na ukrytych widelkach.

DNS — Domain Name System (System nazw domen) — Usługa internetowa, która przekształca nazwy domen na adresy IP.

Ogniskowa — Odległość pomiędzy powierzchnią obiektywu a jej ogniskiem.

Częstotliwość — Jest to szybkość powtórzeń sygnałów elektrycznych wyrażona w cyklach na sekundę. Mierzona w Hz (Herc).

HDCP — High-Bandwidth Digital-Content Protection (Zabezpieczenie wysokiego pasma przesyłania treści cyfrowych — Specyfikacja rozwinięta przez Intel™ Corporation do zabezpieczenia treści cyfrowych w interfejsie cyfrowym, takim jak DVI, HDMI.

HDMI — High Definition Multimedia Interface (Wysokiej jakości interfejs multimedialny) —, dostarcza w pojedynczym złączu nieskompresowany, wysokiej jakości sygnał analogowy i cyfrowe audio oraz dane sterowania urządzeniem.

Hz (Herc) — Jednostka częstotliwości.

IEEE802.11 — Zestaw standardów dla lokalnych sieci bezprzewodowych i komunikacji sieciowej (WLAN). 802.11b/g/n wykorzystuje pasmo 2,4 GHz.

Korekcja zniekształceń trapezowych — urządzenie korygujące zniekształcenia (zwykle efekt poszerzenia na górze i zwężenia na dole) wyświetlanego obrazu, spowodowane nieprawidłowym kątem pomiędzy projektorem a ekranem.

Odległość maksymalna — Odległość pomiędzy ekranem a projektorem, przy której wyświetlany obraz w całkowicie ciemnym pomieszczeniu nadaje się do użytku (jest wystarczająco jasny).

Maksymalny rozmiar obrazu — Największy obraz, jaki projektor może wyświetlać w ciemnym pomieszczeniu. Rozmiar jest zwykle ograniczony zakresem ogniskowej optyki.

Odległość minimalna — Najmniejsza odległość umożliwiająca projektorowi wyświetlanie ostrego obrazu na ekranie.

NTSC — National Television Standards Committee. Północno amerykański standard video i nadawania, z formatem video 525 linii przy 30 klatkach na sekundę.

PAL — Phase Alternating Line. Europejski standard video i nadawania, z formatem video 625 linii przy 25 klatkach na sekundę.

Obraz odwrócony — Funkcja umożliwiająca odwrócenie obrazu w poziomie. Podczas korzystania przy normalnej projekcji do przodu tekst, grafika, itd. są odwracane. Obrazy odwrócone są stosowane w projekcji tylnej.

RGB — Red, Green, Blue — zwykle stosowane do opisu monitora, który wymaga oddzielnych sygnałów dla każdej z trzech barw.

S-Video — standard transmisji sygnału video wykorzystujący 4-pinowe złącze mini-DIN do przesyłania informacji video za pomocą dwóch przewodów sygnałowych luminancji (jaskrawość, Y) i chrominancji (kolor, C). Standard S-Video jest także znany jako Y/C.

SECAM — Francuski międzynarodowy standard nadawania dla video i przekazu, blisko związany z PAL, ale wykorzystujący inną metodę wysyłania informacji o kolorach.

SSID — Service Set Identifiers (Identyfikatory zestawu usług) — Nazwa wykorzystywana do identyfikacji określonej bezprzewodowej sieci LAN, z którą chce się połączyć użytkownik.

SVGA — Super Video Graphics Array — 800 x 600 pikseli.

SXGA — Super Extended Graphics Array — 1280 x 1024 pikseli.

UXGA — Ultra Extended Graphics Array — 1600 x 1200 pikseli.

VGA — Video Graphics Array — 640 x 480 pikseli.

WEP — Wired Equivalent Privacy — To metoda szyfrowania komunikacji danych. Tworzony jest klucz szyfrowania i powiadamiany jest tylko komunikujący się użytkownik, dlatego dane komunikacji nie mogą zostać rozszyfrowane przez stronę trzecią.

XGA — Extended Video Graphics Array — 1024 x 768 pikseli.

WXGA — Wide Extended Graphics Array — 1280 x 800 pikseli.

1080p — 1080p to skrótowy identyfikator trybów video wysokiej rozdzielczości HDTV, które charakteryzuje rozdzielczość 1080 linii poziomych i skanowanie progresywne, co oznacza, że obraz jest bez przeplotu, jak w standardzie wyświetlania 1080i.

Obiektwy o zmiennej ogniskowej — Obiektwy o zmiennej odległości ogniskowej umożliwiający operatorowi przybliżanie lub oddalanie widoku, a w konsekwencji zmniejszanie lub powiększanie obrazu.

Współczynnik ogniskowej obiektwu — Stosunek pomiędzy najmniejszym a największym obrazem możliwym do wyświetlenia przez obiektwy ze stałej odległości. Na przykład współczynnik ogniskowej obiektwu 1,4:1 oznacza, że obraz o rozmiarze 10 m bez powiększenia będzie obrazem 14 m przy pełnym powiększeniu.

Indeks

D

Dell

kontakt 115

G

Główny moduł 8

Nasadka obiektywu 8

Obiektyw 8

Odbiornik podczerwieni 8

Panel sterowania 8

Przycisk podnoszenia do
regulacji wysokości 8

Regulator ostrości 8

K

Kontakt z firmą Dell 7, 104, 106

M

Menu ekranowe 37

GŁOŚNOŚĆ 40

JASN./KONTR. 39

JĘZYK 54

Kontrola audio 38

POMOC 54

TRYB VIDEO 39

Ustawienia zaawansowane 40

WEJŚCIE AUDIO 40

WYB. WEJ. 37

ŹRÓDŁO WEJŚCIA – WIELE
EKRANÓW 38

N

numery telefoniczne 115

P

Panel sterowania 30

Pilot zdalnego sterowania 32

Odbiornik podczerwieni 31

Podłączenie projektora

Do komputera 12

Ekran projekcji z napędem 23

Kabel 3 RCA do 3 RCA

Component Video (męski do
męskiego) 20

Kabel Composite Video 18

Kabel HDMI 21, 22

Kabel RS232 (9-pinowy żeński
kabel D-sub do żeńskiego pin
2-3) 14, 24

Kabel USB do USB 12

Kabel USB-A do USB-B 15

Kabel VGA do VGA 12, 13

Kabel VGA do YPbPr 19

Podłączanie kablem Component
19

Podłączanie kablem Composite
18

Podłączanie kablem HDMI 21

Podłączanie kablem S-video 17
Podłączanie komputera kablem RS232 14, 15
Przewód zasilający 12, 13, 14, 15, 17, 18, 19, 20, 21, 22, 23, 24
Używany jest kabel S-Video 17
Wtyczka prądu stałego 12 V 23

pomoc techniczna
kontakt z firmą Dell 115

Porty połączeń

- Gniazdo linki zabezpieczenia 10
- Złącze Composite Video 10
- Złącze HDMI-A 10
- Złącze HDMI-B 10
- Złącze mini USB (Typ mini B) pilota zdalnego sterowania 10
- Złącze przewodu zasilającego 10
- Złącze RJ45 10
- Złącze RS232 (D-sub) 10
- Złącze S-Video 10
- Złącze USB typu A dla wizjera USB 10
- Złącze USB typu B dla wyświetlacza USB 10
- Złącze wejścia audio 10
- Złącze wejścia Component video 10
- Złącze wejścia VGA-A (D-sub) 10
- Złącze wejścia VGA-B (D-sub) 10
- Złącze WiFi USB (Typ A) 10
- Złącze wyjścia audio 10
- Złącze wyjścia prądu stałego +12

V 10

Złącze wyjścia VGA-A (kabel loop through monitora) 10

R

Regulacja parametrów wyświetlanego obrazu 26

- Obniżanie projektora 26
- obniżanie projektora
 - Nóżka regulacji wysokości 26
 - Pokrętło regulacji kąta nachylenia 26
- Podwyższanie projektora 26
- Przycisk regulacji wysokości 26

Regulacja powiększenia i ostrości obrazu projektora 27

- Blokada przesunięcia obiektywu 27
- Boczna klapka 27
- Pierścień ostrości 27
- Pierścień powiększenia 27
- Pokrętło przesunięcia pionowego 27
- Pokrętło przesunięcia poziomego 27

Rozwiązywanie problemów 101

- Kontakt z firmą Dell 101

S

Specyfikacje

- Audio 109
- Ciężar 109
- Jasność 108

- Liczba pikseli 108
- Liczba wyświetlanych kolorów
108
- Obiektów projekcyjny 108
- Odległość od ekranu 108
- Parametry otoczenia 109
- Poziom hałasu 109
- Protokół RS232 112
- Równomierność 108
- Szybkość koła kolorów 108
- Współczynnik kontrastu 108
- Wymiary 109
- Wymiary ekranu projekcyjnego
108
- Zasilanie 108
- Zawór świetlny 108
- Zgodność ze standardami obrazu
wideo 108
- Złącza wejścia/wyjścia 109
- Zużycie energii 109

W

- Włączanie/wyłączanie projektora
 - Włączanie projektora 25
 - Wyłączanie projektora 25
- Wymiana lampy 106